

Деревянный бассейн Серия Tropic Octo



ИНСТРУКЦИЯ ПО МОНТАЖУ

Внимательно изучите и сохраните на будущее

PROCOPI
Les Landes d'Apigné
B.P.45328
35650 LE RHEU Cedex
FRANCE

PROCOPI
BWT GROUP

ДЕРЕВО, ПРИРОДНЫЙ МАТЕРИАЛ

Поскольку дерево является природным материалом, у него есть некоторые естественные несовершенства, которые, впрочем, не влияют на срок службы изделия. Часть из них относится к внешнему виду, и не покрываются предоставляемой гарантией.



» ОТКЛОНЕНИЯ В ЦВЕТЕ

Отклонения в цвете – обычное явление для каждой породы дерева. При пропитке эти отклонения проявляются, поскольку глубина проникновения пропитывающего средства зависит от плотности и текстуры древесины. Обесцвечивание под влиянием атмосферных воздействий в значительной мере смягчает эти различия в цвете.



» ПОСЕРЕНИЕ

Под воздействием солнечного света древесина сереет. Некоторым нравится серебристый отлив этой естественной патины. Но если Вы предпочитаете, чтобы древесина сохранила свой первоначальный цвет с коричневатыми тонами, покройте ее защитным слоем (лазури, масла) после сборки изделия.



» ПОВЕРХНОСТНАЯ ПЛЕСЕНЬ

На поверхности древесины может образовываться плесень, вызываемая микроскопическим грибком. Это особенно касается хвойных пород, на поверхности которых плесень выглядит «синевой». Этот процесс усиливается при высокой температуре, влажности и недостаточном проветривании, и проявляется в виде пятен от голубого до темно-синего цвета. Их можно удалить, смыв с поверхности. Следует иметь в виду, что обработанная древесина IV класса защищена от грибков, способных нарушить физические и механические свойства древесины. Более подробные сведения приведены в гарантии фирмы Procor в отношении типов древесины и их обработки.

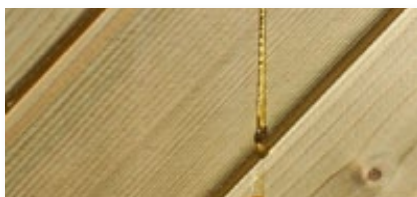

» ПОТЕКИ СМОЛЫ

При автоклавной обработке древесины хвойных пород, под воздействием перепадов давления липкая смола выходит на поверхность. Ее следует аккуратно соскрести подходящим инструментом, стараясь не повредить деревянную поверхность. Также эффективен скипидар, но при его чрезмерном количестве могут остаться пятна.

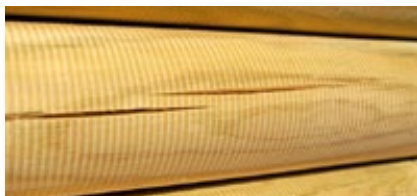

» РАСЩЕПЛЕНИЕ И РАСТРЕСКИВАНИЕ

Под воздействием колебаний температуры и влажности древесина расширяется и сжимается. При высыхании древесина сокращается неравномерно, что приводит к образованию трещин. Хотя такие трещины и могут вызывать беспокойство, они не влияют на механические качества изделия, и поэтому не входят в объем гарантии.



» СОЛЕВОЙ НАЛЕТ

На поверхности древесины подвергнутой автоклавной обработке часто видны небольшие зеленые пятна. Их можно удалить, слегка потерев наждачной бумагой. Хотя они и без этого со временем исчезнут.



» СУЧКИ

Сучки в древесине находятся там, где раньше проходили ветви дерева. Их количество и размеры зависят от породы дерева и от сортировки. При установке изделия вне помещения наличие небольших, плотно сидящих сучков приемлемо. Чем строже сортировка с целью ограничения количества и размера сучков, тем дороже древесина.



» СОСТАВНЫЕ ПИЛОМАТЕРИАЛЫ

Для обеспечения самого высокого качества древесины при отборе на доски проводится ее тщательная сортировка. Доски с дефектами на обеих сторонах удаляются. Дефекты (сучки, трещины, заусенцы) устраняются, а доски стыкуются (см. рисунок сверху).

Поэтому в деревянных бассейнах иногда встречаются составные элементы, что никоим образом не ухудшает механические свойства древесины. По этой же причине некоторые недостатки на внутренней поверхности обшивки бассейна (сучки, трещины, заусенцы) вполне приемлемы.

ВНИМАНИЕ

■ **Хранение.** Если Вы не собираетесь выполнить сборку бассейна сразу же после получения, материалы следует хранить, не распаковывая, в хорошо проветриваемом помещении, или хотя бы в месте, защищенном от воздействия влаги и солнечного света. Если же Вам пришлось распаковать элементы бассейна, вновь упакуйте их на поддон. После распаковывания сборку необходимо выполнить в течение 24-48 часов.

> СОДЕРЖАНИЕ

Вступление.....	стр. 4
Порядок хранения и время, необходимое для сборки.....	стр. 4
Выбор места и подготовка площадки для монтажа бассейнов ОСТО и ОСТО+	стр. 5,6
Сборка бассейна ОСТО	стр. 7-9
Сборка бассейна ОСТО+	стр. 10-14
Монтаж лайнера	стр. 15,17
Элементы фильтровальной установки	стр. 18,19
Монтаж жестких нисходящих труб	стр. 20
Наполнение фильтра песком	стр. 21
Гидравлические соединения.....	стр. 22,23
Пуск и работа фильтровальной системы.....	стр. 24,25
Монтаж бортика на бассейны ОСТО.....	стр. 25,26
Монтаж бортика на бассейны ОСТО+.....	стр. 27
Сборка и монтаж лестниц	стр. 28,29
Сооружение полностью или частично углубленных бассейнов	стр. 30,32
Эксплуатация и техобслуживание	стр. 33,34
Вопросы безопасности.....	стр. 35
Гарантия.....	стр. 36,37
Пространственная схема каркаса бассейна.....	стр. 38,39

> ВСТУПЛЕНИЕ

Поздравляем Вас с покупкой бассейна! Мы проявили большую заботу при конструировании и изготовлении Вашего бассейна, чтобы предоставить Вам изделие самого высокого качества.

Древесина, из которой изготовлены различные элементы (соединенные вместе стенки, бортик, лестница и пр.) была тщательно отобрана. Находясь вне помещения, эти деревянные элементы подвергаются различным влияниям окружающей среды: контакт с землей, колебания температуры, воздействие солнечного света, дождя, мороза, насекомых и пр.

Устойчивость древесины к таким воздействиям зависит от породы дерева и от метода обработки древесины. С учетом этого мы выбрали сосну, растущую в обширных, рачительно управляемых лесных хозяйствах северной Европы. Почему именно этот выбор? Потому что в условиях сурового климата выше 57-ой параллели дерево растет очень медленно, и древесина становится более прочной и стойкой.

Древесина подвергается автоклавной обработке – при поочередном воздействии высокого и низкого давления, чтобы пропиточные вещества проникли вглубь древесины, чего нельзя добиться другими методами обработки поверхности, такими как пропитывание.

Обработанная древесина IV класса при контакте с землей не подвержена разрушению насекомыми и гниению под воздействием сырости.

В соответствии с ныне действующими стандартами, на древесину, подвергнутую автоклавной обработке, дается гарантия сроком 10 лет.

Бортик бассейна изготавливается из шпунтованных досок из тропической или комбинированной древесины - в зависимости от модели бассейна.

Дерево – живой материал, и при колебаниях температуры и влажности может расширяться или сжиматься, поэтому старайтесь соблюдать инструкции по хранению и сборке деревянных конструкций. Кроме того, при продолжительном воздействии ультрафиолета дерево может посереть. Это естественный процесс, и никак не отражается на сроке службы изделий.

Чтобы сохранить первоначальный цвет древесины, нанесите на нее бесцветное лакокрасочное покрытие. Как вариант вы можете использовать цветное лакокрасочное покрытие или обработать древесину бесцветным маслом, чтобы замедлить процесс выцветания. Перед нанесением лакокрасочного покрытия убедитесь в том, что оно является микропористым и позволит древесине дышать. Это средство также не должно со временем (в мокрой древесине) проникнуть вглубь деревянной конструкции и вызвать повреждение лайнера. В идеале, лакокрасочное покрытие следует нанести до начала сборки каркаса бассейна.

>> ПОРЯДОК ХРАНЕНИЯ И ВРЕМЯ, НЕОБХОДИМОЕ ДЛЯ СБОРКИ

Далее приводится порядок сборки Вашего бассейна, но сначала прочтите несколько предварительных инструкций. Изучите их внимательно, это позволит Вам подготовиться к каждому шагу, чтобы добиться наилучшей эффективности. Сохраните эти инструкции на будущее.

Сначала проверьте перечень деталей согласно списку, который Вы найдете в комплекте для гидроизоляции, и убедитесь в том, что все детали в наличии.

Сохраните следующие документы:

- документы изготовителя на различные комплекты;
- документы, подтверждающие покупку.

ХРАНЕНИЕ

Если Вы не собираетесь выполнить сборку бассейна сразу же после получения, материалы следует хранить, не распаковывая, в хорошо проветриваемом помещении, или хотя бы в месте, защищенном от воздействия влаги и солнечного света. Если же Вам пришлось распаковать элементы бассейна, вновь упакуйте их на поддон. После распаковывания сборку необходимо выполнить в течение 24 часов. После начала работы старайтесь не подвергать собираемую конструкцию существенным колебаниям окружающей среды, чтобы дерево не начало коробиться слишком быстро. Иначе могут произойти деформации, в результате которых изделие будет нельзя использовать. Желательно, чтобы деревянный каркас был собран в течение одного дня – не слишком жаркого. Перед монтажом лайнер следует выдержать не менее 24 часов при температуре не ниже 20 °С. Материал станет более податливым, и это облегчит монтаж, который следует выполнять при температуре окружающей среды не ниже 20 °С.

ВРЕМЯ И ИНСТРУМЕНТЫ, НЕОБХОДИМЫЕ ДЛЯ МОНТАЖА БАСЕЙНА ОСТО

- Для подготовки площадки (без учета заливки бетонного основания) необходимы: лопата, грабли, кирка, шнур, алюминиевая линейка и уровень.
- Для сборки каркаса бассейна необходимы: строительный уровень, шуруповерт, киянка, измерительная лента, нож для резки гипсокартонных листов, пила по металлу, отвертки под винт с плоской и с крестообразной головкой, наждачная бумага, напильник с мелкой насечкой.
- Время, необходимое для сборки: 2 дня при работе 2 человек (не включая работы по выемке грунта, заливке бетонного основания и заполнению бассейна).

Должен быть в наличии: песок и цемент для уплотнения грунта.

ВРЕМЯ И ИНСТРУМЕНТЫ, НЕОБХОДИМЫЕ ДЛЯ МОНТАЖА БАСЕЙНА ОСТО+

- Для подготовки площадки (без учета заливки бетонного основания) необходимы: лопата, грабли, кирка, шнур, алюминиевая линейка и уровень.
- Для сборки каркаса бассейна необходимы: строительный уровень, шуруповерт, киянка, измерительная лента, stanley нож для резки гипсокартонных листов, пила по металлу, торцевые ключи для наружных и утепленных гаек, наждачная бумага, напильник с мелкой насечкой.
- Время, необходимое для сборки: 3 дня при работе 2 человек (не включая работы по выемке грунта, заливке бетонного основания и заполнению бассейна).

Должен быть в наличии: песок и цемент для поддержки опорных рам и уплотнения грунта.

» ВЫБОР МЕСТА И ПОДГОТОВКА ПЛОЩАДКИ ДЛЯ БАССЕЙНОВ ОСТО И ОСТО+

Этот шаг – наиболее ответственный во всем процессе, так как от выбора места для установки зависит срок службы Вашего бассейна. Есть несколько правил, которыми следует руководствоваться.

С учетом множества возможных вариантов (уклон, тип и однородность площадки, возможные сложности с дренажом и пр.), мы не можем дать здесь рекомендации по каждому возможному случаю. Для выполнения некоторых дополнительных работ, таких как заливка бетонного основания, укладка фундаментов, сооружение фундаментных опор, прокладка дренажа и пр. потребуются помощь профессионалов, которые смогут подсказать Вам наилучшие решения для Вашей конфигурации.

Здесь мы расскажем, как подготовить площадку без использования бетона, чтобы обеспечить ровную плоскую опорную поверхность. По возможности не располагайте бассейн под деревьями (чтобы не засорять его листьями) и рядом с крутыми склонами, представляющими опасность для детей. Сборку бассейна нельзя проводить под электрической линией. Расстояние от бассейна до любого источника электропитания должно быть не менее 3,50 м (согласно французскому стандарту безопасности С15-100). Если бассейн располагается на местности с уклоном, для его выравнивания нельзя производить подсыпку, следует срезать склон.

И, наконец, не следует подготавливать площадку и собирать бассейн при сильном ветре.

Как лучше сориентировать бассейн? В идеале – так, чтобы скиммеры смотрели в сторону преобладающего ветра.

» БАССЕЙНЫ ОСТО

ТОЛЬКО НАДЗЕМНЫЙ ВАРИАНТ. СОВЕТЫ И ИНСТРУКЦИИ ДЛЯ ПОЛНОСТЬЮ ИЛИ ЧАСТИЧНО УГЛУБЛЕННЫХ ВАРИАНТОВ ПРИВЕДЕНЫ В КОНЦЕ ДАННОГО ДОКУМЕНТА.

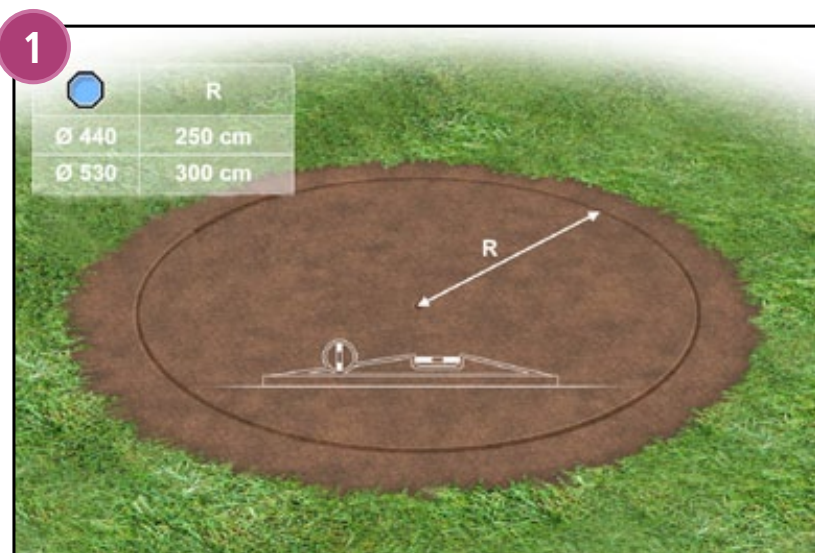

Сначала очистите площадку от растений и прочих посторонних предметов. Затем выровняйте площадку и сделайте ее плоской при помощи лопаты, грабеля и кирки (если потребуется). Обязательно устраните любые выступы и неровности, которые могут повредить подкладку или, что гораздо хуже, лайнер.

После первичной подготовки поверхности воткните колышек в центр круга, отметив точку его соприкосновения с землей.

Затем, при помощи плоской прямой деревянной планки, длина которой должна быть больше радиуса Вашего бассейна, перемещаясь по кругу, убедитесь в том, что площадка выровнена по горизонтали. Эту операцию выполняют два человека (один следит за тем, чтобы нижний конец планки совпадал с отметкой на колышке, а другой проверяет уровень и перемещает планку по всей окружности, следя, чтобы поверхность была абсолютно ровной).

» БАСЕЙНЫ ОСТО+

ТОЛЬКО НАДЗЕМНЫЙ ВАРИАНТ. СОВЕТЫ И ИНСТРУКЦИИ ДЛЯ ПОЛНОСТЬЮ ИЛИ ЧАСТИЧНО УГЛУБЛЕННЫХ ВАРИАНТОВ ПРИВЕДЕНЫ В КОНЦЕ ДАННОГО ДОКУМЕНТА.

Выполните трассировку площадки под бассейн, удалите растения, траву и прочие посторонние предметы.

Затем выровняйте площадку и сделайте ее плоской при помощи лопаты, грабелей и кирки (если потребуется). Обязательно устраните любые выступы и неровности, которые могут повредить подкладку или, что гораздо хуже, лайнер.

Убедитесь в том, что опорная поверхность совершенно плоская и идеально выровнена.

Подготовив площадку, при помощи шнура отметьте продольную ось (A1) Вашего бассейна, а затем его поперечную ось (A2), перпендикулярную оси A1.

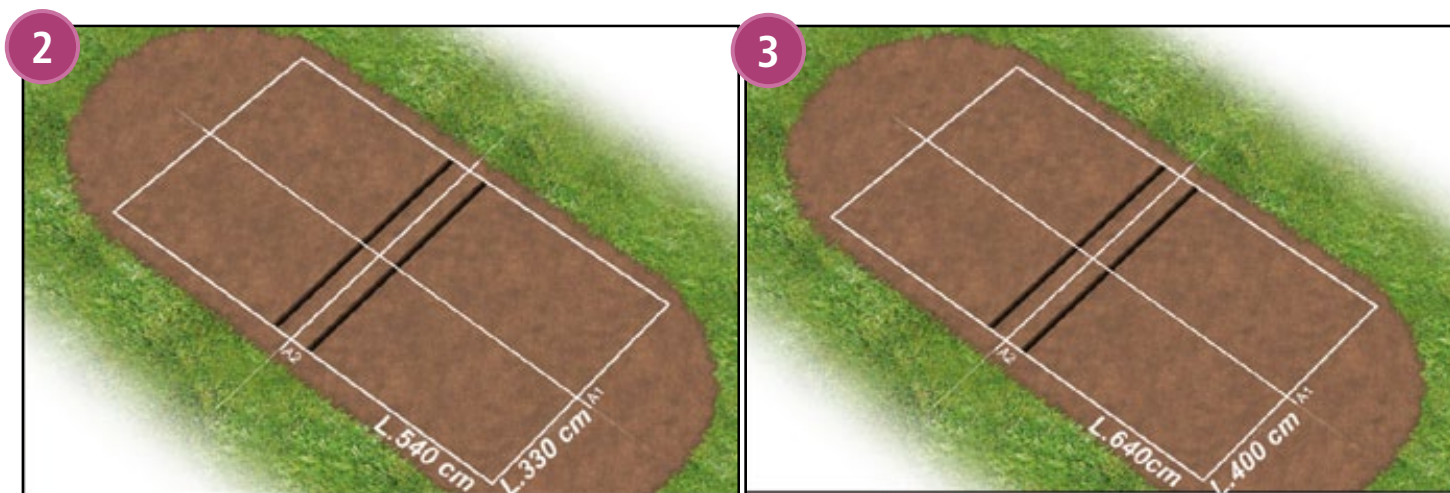

Площадь основания бассейна ОСТО+ 540 x 330 см

Площадь основания бассейна ОСТО+ 640 x 400 см

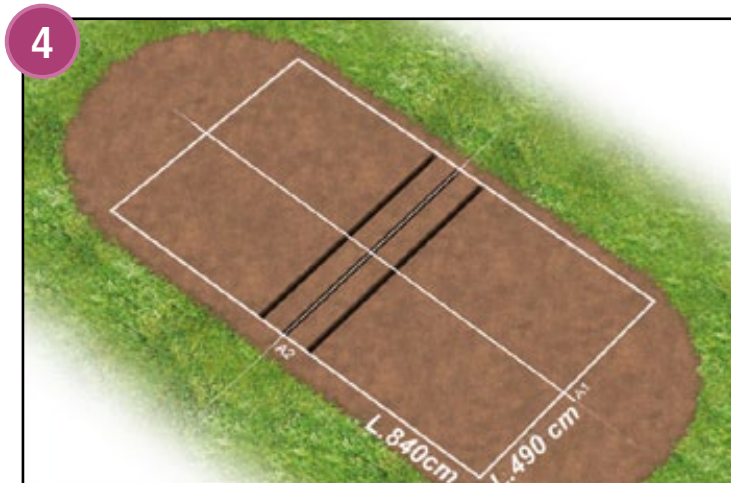

Площадь основания бассейна ОСТО+ 840 x 490 см

» СБОРКА КАРКАСА БАСЕЙНА ОСТО

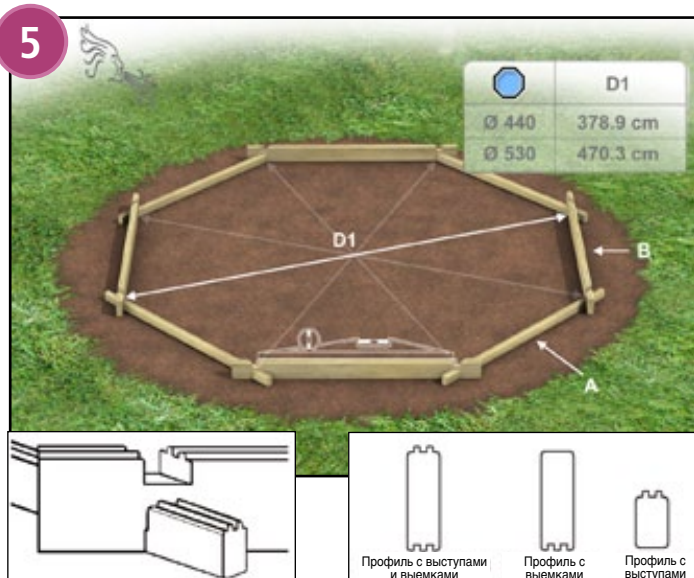

- Перед началом сборки ознакомьтесь с перечнем деталей, который вложен в комплект «Гидроизоляция», и с пространственной схемой каркаса бассейна (в конце настоящего документа) – соответственно Вашему бассейну.
- Окончательно определите ориентацию бассейна – желательно, чтобы скиммеры смотрели в сторону преобладающего ветра. Скиммеры устанавливаются на стороне, которая начинается с доски типа А.
- При сборке стенок проверяйте, чтобы каждая доска полностью вошла в зацепление, и только после этого переходите к следующей.
- Чтобы выправить возможное небольшое коробление досок, может понадобиться молоток и зажим. Не бейте прямо по дереву, используйте прокладку (прилагается).
- В процессе сборки регулярно проверяйте, чтобы стенки были ровными, а длина всех 4 диагоналей была одинакова.
- Во избежание риска получения травмы или повреждения лайнера, не забывайте убирать любого рода щепки и стружки в процессе и по окончании сборки.
- Если Вы собираетесь оснастить бассейн устройством противотока, нужно установить 2 доски, специально подготовленные для монтажа этой опции.

Соедините 4 половинчатые доски (тип А – гладкая сторона смотрит вниз) с 4 досками с выступами и выемками (тип В) – пазами вниз, двойными гребнями вверх (см. рисунок ниже).



Установите остальные доски (тип В), при этом не забудьте правильно поместить доску, к которой будет крепиться возвратная форсунка (тип С), и нижнюю доску для скиммера (тип D). Доска, к которой будет крепиться возвратная форсунка, должна находиться над 4 досками типа В + 1 доской типа А. Ко второй обработанной на станке доске будет крепиться разъем для «пылесоса». Обратите внимание на ее место на пространственной схеме каркаса бассейна в конце настоящего документа. Доска типа D находится на той же стороне в последнем ряду данного шага сборки.



На этом шаге сборки вставьте скиммер в нижнюю доску для скиммера (тип D).



Установите верхнюю доску для скиммера (тип Е) над нижней доской для скиммера (тип D), и далее установите по этому кругу 3 доски типа F и 4 половинчатые доски типа G – как показано на рисунке.

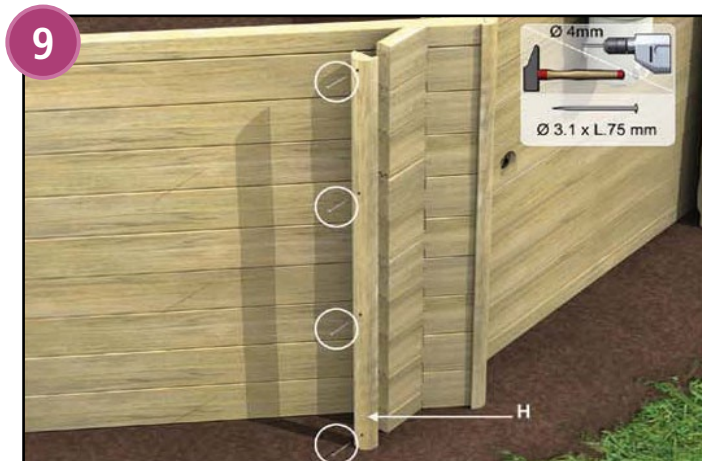

Прикрепите декоративную накладку (тип Н) к торцу каждой стенки при помощи 4 винтов размером 3,1x75 мм из нержавеющей стали, вставив их через отверстия, заранее высверленные по оси с одинаковыми интервалами.

» СБОРКА КАРКАСА БАССЕЙНА ОСТО (продолжение)

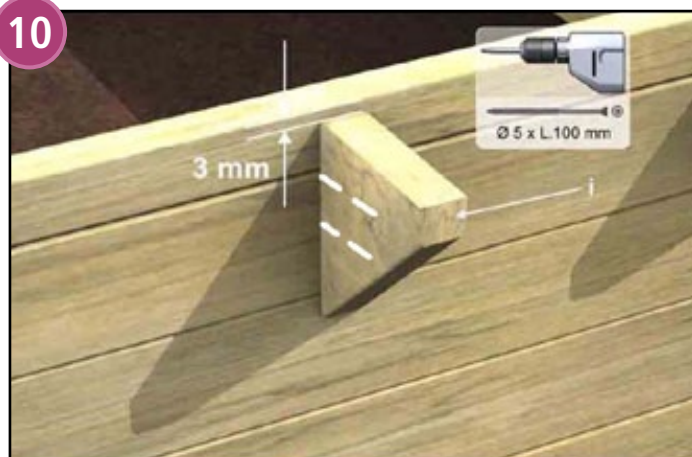

Деревянные консоли служат опорой для бортика, который монтируется после заполнения бассейна. Высверлите в стенке отверстия изнутри бассейна, и присоедините деревянные консоли (тип I) при помощи 2 винтов (5x100 мм) на 3 мм ниже верхней кромки каркаса. Уберите всю образовавшуюся во время работы стружку.

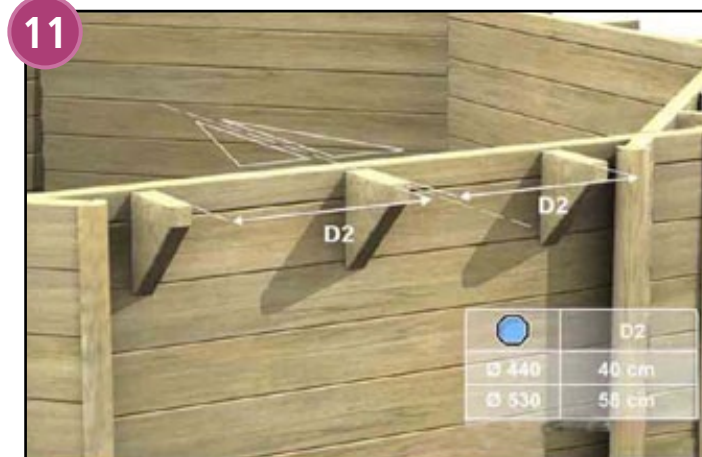

На каждую сторону приходится по 3 деревянные консоли (за исключением стороны со скиммером). Консоль в положении 1 располагается по центру доски, две другие - на равном расстоянии по сторонам от нее (D2 на рисунке).



Закрепите 2 деревянные консоли на стенке со скиммером, они должны находиться на расстоянии 75,5 см друг от друга и на одинаковом расстоянии от оси скиммера.

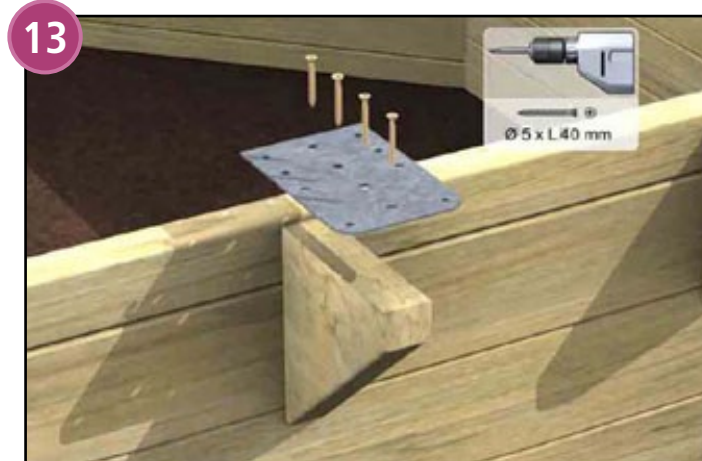

Прикрепите к каждой консоли бортика крепежную пластину (из комплекта консолей бортика). Верхняя поверхность пластины должна быть заподлицо с верхней кромкой стенки.

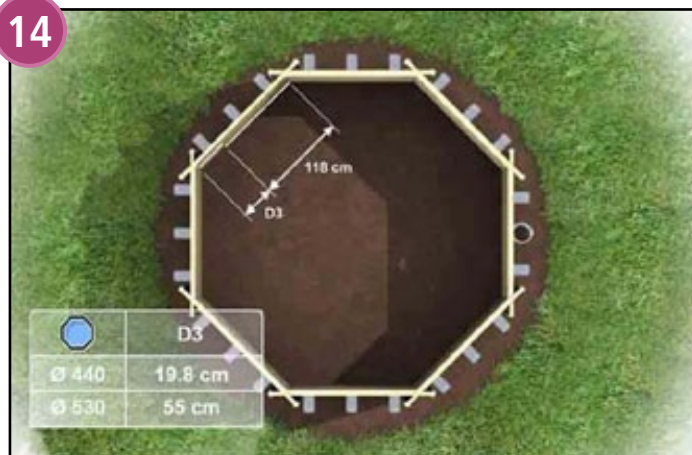

ВАЖНО!

Перед тем, как приступить к монтажу рейки для крепления лайнера, следует убедиться в правильности сборки каркаса.

С этой целью:

- при помощи строительного уровня проверьте горизонтальное положение каркаса по всей окружности.
- проверьте длину 4 диагоналей – она должна быть одинаковой.

Устраните все имеющиеся неточности, и только после этого продолжайте работу

Рейка для крепления лайнера должна быть установлена заподлицо с верхней кромкой каркаса.

Перед тем как закрепить направляющую, просверлите отверстия сверлом диаметром 3 мм.

Не затягивайте винты слишком сильно, чтобы не продавить их сквозь рейку.

» СБОРКА КАРКАСА БАСЕЙНА ОСТО (продолжение)

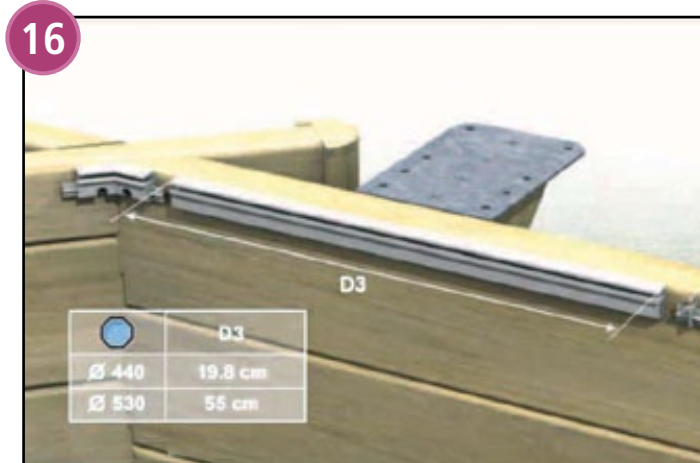
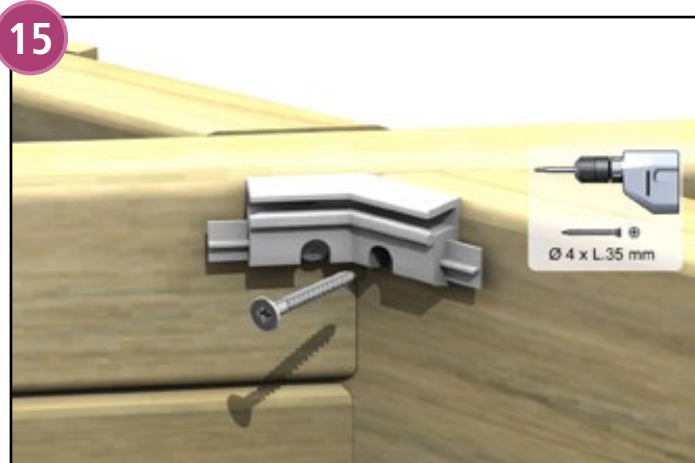

Закрепите в каждом углу каркаса угловое соединение (из упаковки соединительных деталей) при помощи 2 винтов из нержавеющей стали (из упаковки Е), вставив их через выемки, предназначенные для этой цели. Эти детали должны быть установлены заподлицо с верхней кромкой стенки бассейна. На каждую стенку крепится рейка длиной 1,81 м, а также дополнительный отрезок, подгоняемый по длине. Подготовьте 8 дополнительных отрезков рейки как показано на рисунке внизу. Перед тем как отрезать рейку, убедитесь в том, что общая длина рейки на стенке соответствует расстоянию между двумя угловыми соединениями минус 2 мм на угловые соединения. Срезы должны быть ровные и под прямым углом. Очистите среза от заусенцев при помощи напильника с мелкой насечкой.

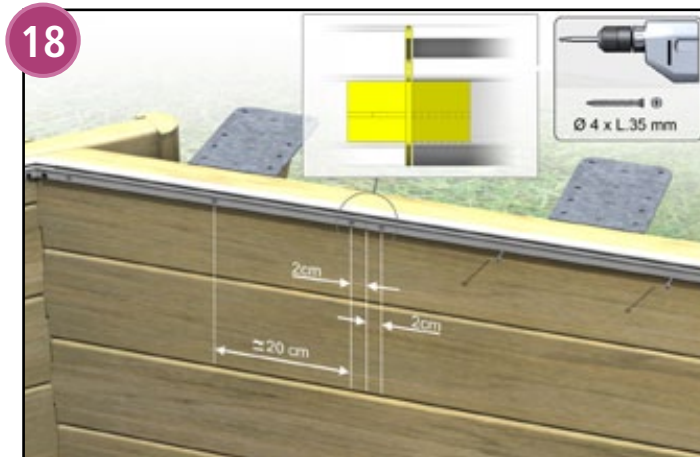
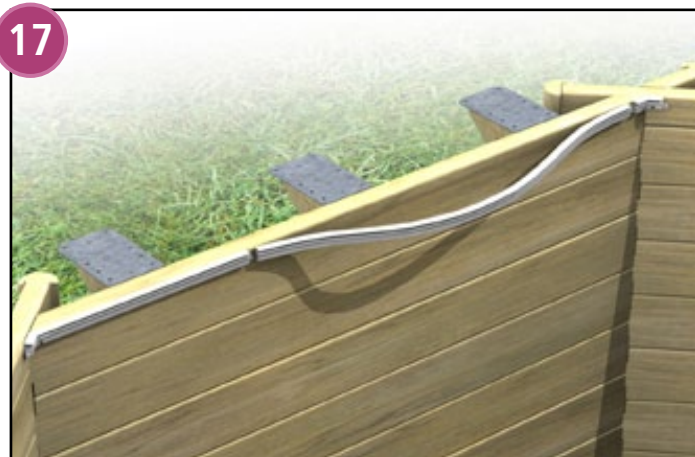

Вставьте длинную секцию рейки в угловое соединение. Чтобы рейка вошла в соединение, ее можно изогнуть. Зафиксируйте рейку винтами в 2 см с каждого конца, и после этого полностью закрепите рейку винтами с интервалом 20 см.



УКЛАДЫВАНИЕ ПОДКЛАДКИ:

Важно! Земля под подкладкой должна быть абсолютно ровной, без каких-либо выступов или неровностей. В результате давления воды даже малейшая выпуклость будет видна на дне лайнера. Выровняв землю, покройте дно бассейна слоем смеси песка с цементом (1 часть цемента на 7 частей песка) и утрамбуйте. Толщина этого слоя должна быть не более 1 см. (Песок и цемент в комплект поставки не входят). Разверните подкладку в бассейне, совместите ее с углами конструкции. Разгладьте все складки. Подкладка будет несколько меньше каркаса бассейна.

» СБОРКА КАРКАСА БАССЕЙНА ОСТО+

Конструкция бассейна собирается в два этапа:

-Этап 1: выемка грунта и установка опорных рам, предназначенных для укрепления поперечных стенок. Опорная рама состоит из поперечной балки, вертикальных стоек и металлических пластин, соединяемых болтами.

-Этап 2: сборка деревянного каркаса и установка дополнительных элементов (лайнера, бортика и пр.).

Рекомендуется выполнять сборку каркаса силами двух человек.

Перед началом сборки ознакомьтесь с перечнем деталей, который вложен в комплект «Гидроизоляция», и с пространственной схемой каркаса бассейна (в конце настоящего документа) – соответственно Вашему бассейну.

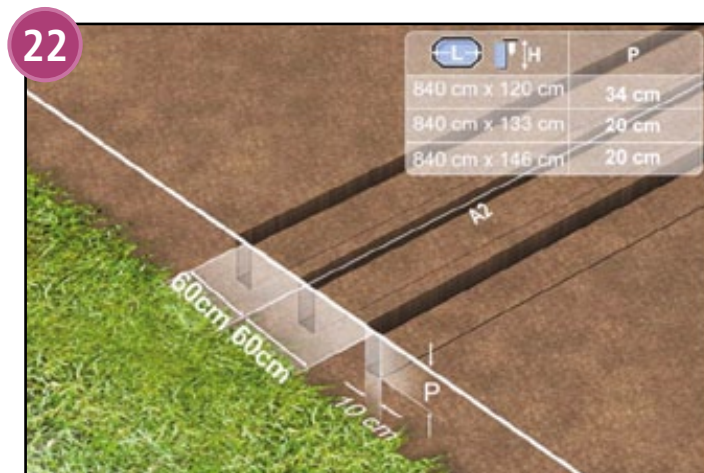
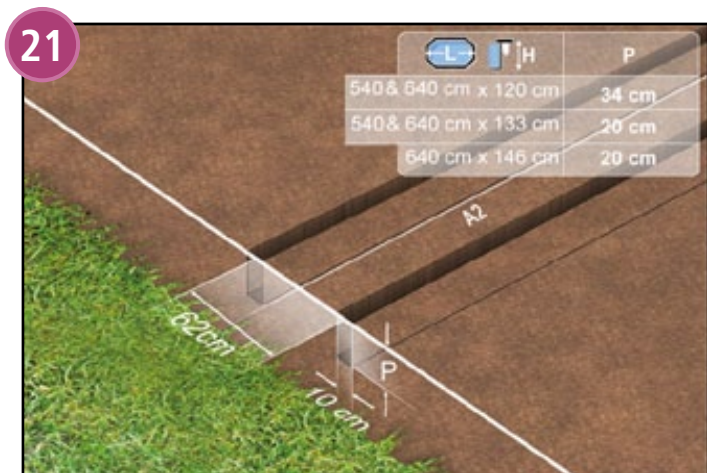

Сначала нужно выкопать неглубокие борозды, чтобы поставить в них опорные рамы. Эти борозды должны быть параллельны друг другу и оси A2. Количество борозд зависит от модели бассейна – см. рисунки, соответствующие модели Вашего бассейна. Борозды должны быть равномерными, их размер должен быть такой, чтобы они могли удерживать опорные рамы в вертикальном положении.

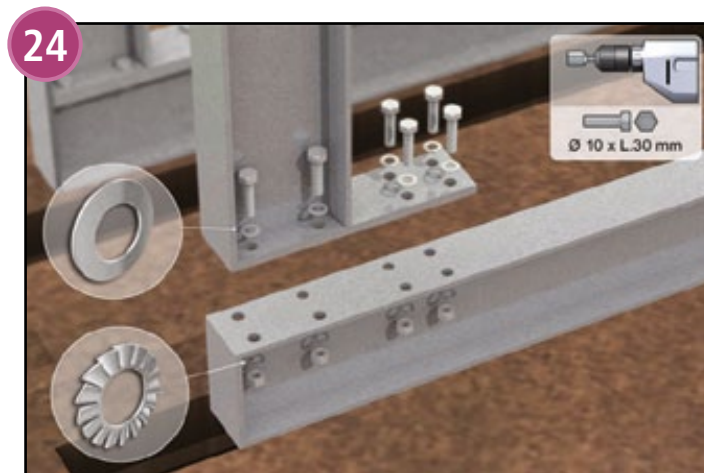
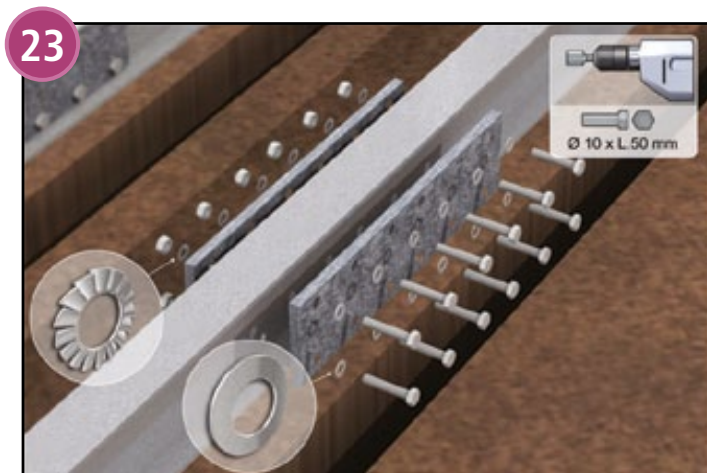

Положите детали опорной рамы около борозды и соедините их (с помощью прилагаемого набора).

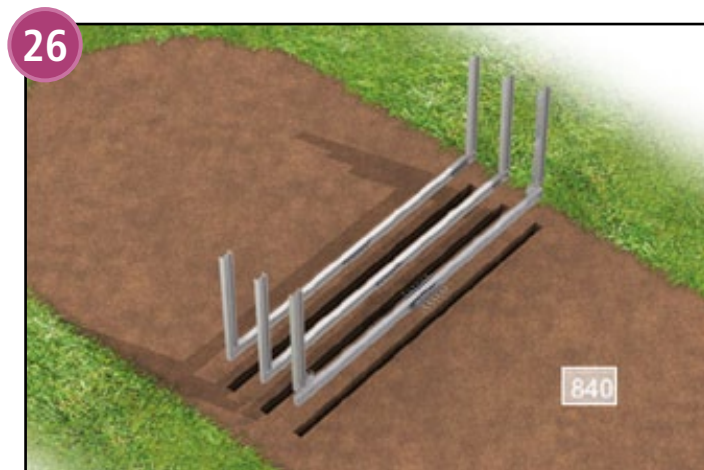
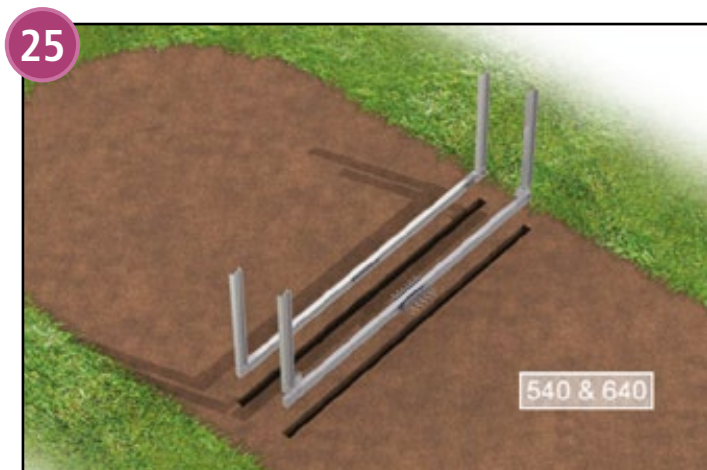

Собрав опорные рамы, установите их в борозды и, при необходимости, зафиксируйте с помощью мокрого утрамбованного песка. При этом убедитесь, чтобы опорные рамы стояли ровно по горизонтали, по вертикали, параллельно друг другу и оси бассейна. Заполните борозды мокрым песком и утрамбуйте его. Важно: Убедитесь в том, что опорные рамы заглублены на правильное расстояние.

» СБОРКА КАРКАСА БАСЕЙНА ОСТО+ (продолжение)

Рекомендации и советы:

- Перед началом сборки определитесь с разными типами досок, руководствуясь пространственной схемой, приведенной в конце настоящего документа.
- Окончательно определите ориентацию бассейна – желательно, чтобы скиммеры смотрели в сторону преобладающего ветра. Скиммеры устанавливаются на стороне, которая начинается с доски типа А.
- При сборке стенок проверяйте, чтобы каждая доска полностью вошла в зацепление, и только после этого переходите к следующей.
- Чтобы выправить возможное небольшое коробление досок, может понадобиться молоток и зажим. Не бейте прямо по дереву, используйте прокладку (прилагается).
- В процессе сборки регулярно проверяйте, чтобы стенки были ровными, а длина всех 4 диагоналей была одинакова.
- Во избежание риска получения травмы или повреждения лайнера, не забывайте убирать любого рода щепки и стружки в процессе и по окончании сборки.
- Выполняя сборку, руководствуйтесь рисунками в настоящей инструкции.
- Если Вы собираетесь оснастить бассейн устройством противотока, нужно установить 2 доски, специально подготовленные для монтажа этой опции.

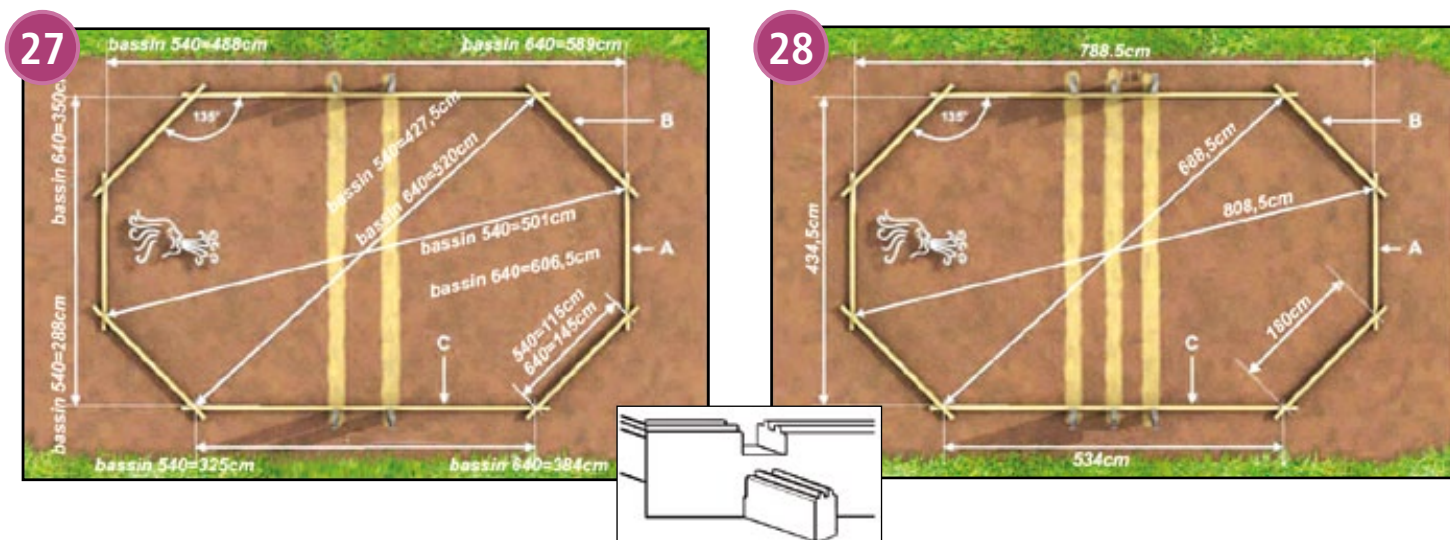

Соедините 2 половинчатые доски (тип А) с 2 досками стенки, как показано на рисунке сверху. Сторона с выступами (двойной гребень) должна смотреть вверх (см. рисунок снизу).

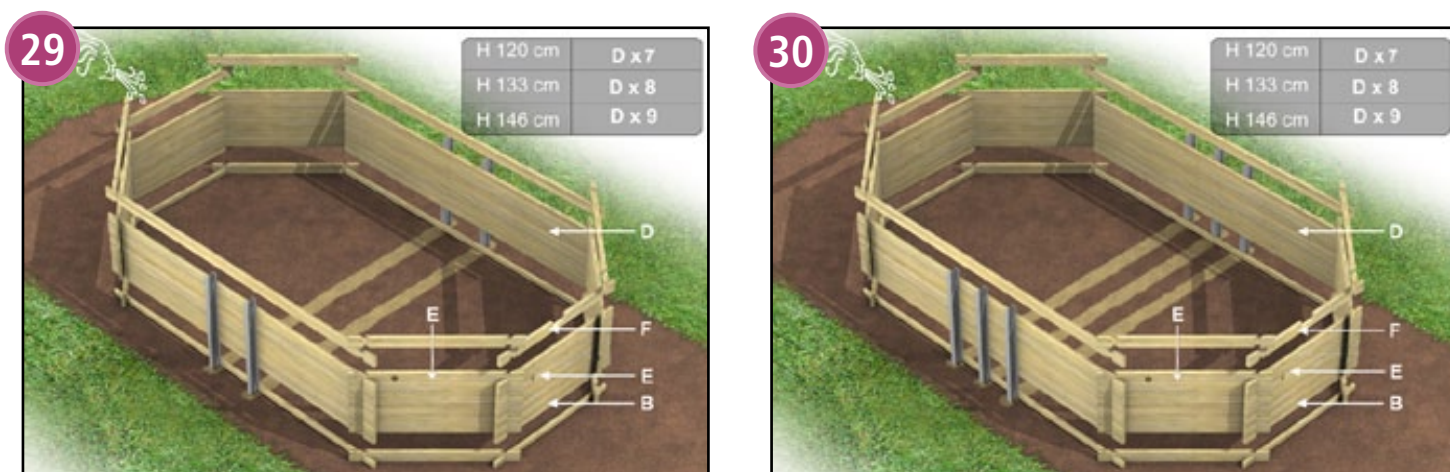

Установите остальные доски – доски типа В на коротких стенках, и доски типа D на длинных стенках. Не забудьте правильно установить доски с проемами (тип Е), на которых будут крепиться возвратная форсунка и разъем для «пылесоса», а также нижнюю доску для скиммера (тип F) и, при необходимости, 2 доски из комплекта устройства противотока (опция). (Местоположение этих досок показано на пространственной схеме в конце настоящего документа). Доска, к которой будет крепиться возвратная форсунка (тип Е) должна находиться над 4 досками типа В + 1 доской типа А. Доска типа F должна находиться над доской для возвратной форсунки, в последнем ряду этого шага сборки (Рис. 30). Доска типа Е, предназначенная для крепления разъема для «пылесоса», должна находиться в том же ряду, что и нижняя доска для скиммера (тип F).

» СБОРКА КАРКАСА БАССЕЙНА ОСТО+ (продолжение)

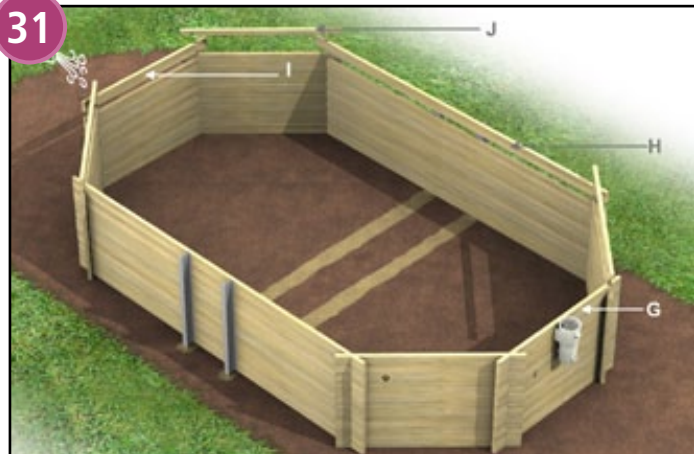

На этом шаге сборки вставьте скиммер в доску с прорезью для него (тип F). Установите верхнюю доску для скиммера (тип G) над нижней доской для скиммера (тип F), и далее установите по этому кругу 2 доски типа H, 1 доску типа I и 4 половинчатые доски типа J так, как показано на рисунке.

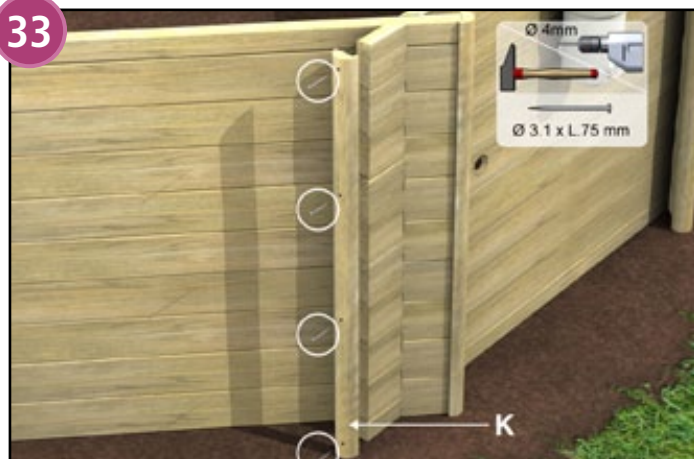
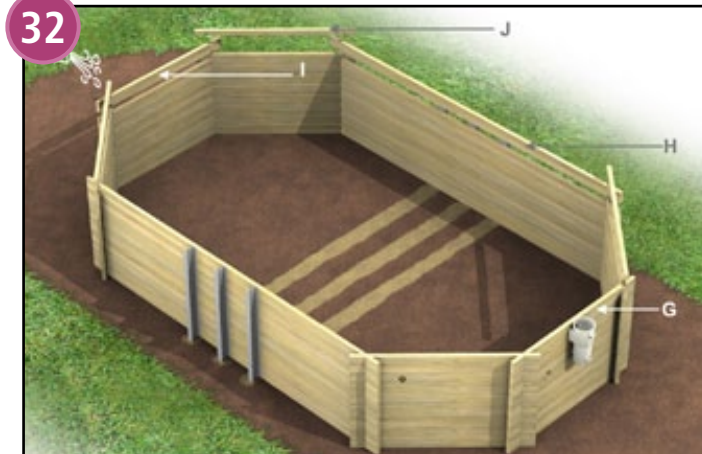

Прикрепите декоративную накладку (тип K) к торцу каждой стенки при помощи 4 винтов размером 3,1x75 мм (из упаковки L), вставив их через отверстия, заранее высверленные по оси с одинаковыми интервалами.



Находясь снаружи каркаса, прикрепите металлические стойки опорных рам (через заранее высверленные отверстия) к деревянным стенкам винтами размером 6x40 мм (из упаковки C). Стойки должны быть в строго вертикальном положении. Закройте каждую сторону каждой стойки декоративным профилем (тип Q), скрепите профили винтами размером 3 5x70 мм (из упаковки C) как показано на рисунке.

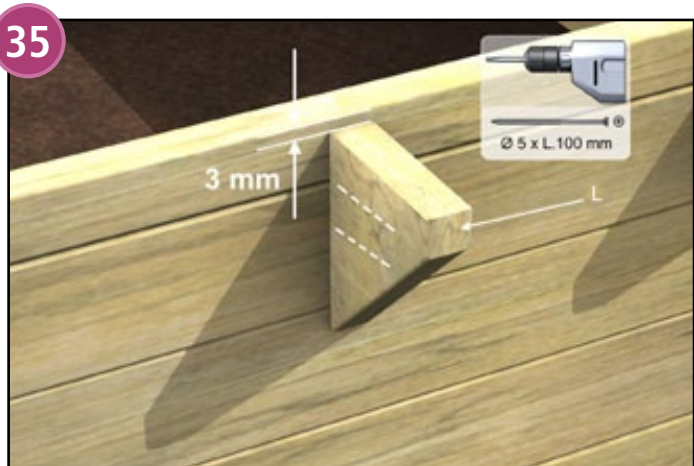

Деревянные консоли служат опорой для бортика, который монтируется после заполнения бассейна. Высверлите в стенке отверстия изнутри бассейна, и присоедините деревянные консоли (L) винтами размером 2,5x100 мм (из упаковки I) так, чтобы каждая консоль находилась на 3 мм ниже верхней кромки каркаса. Проверьте вертикальное положение каждой консоли.

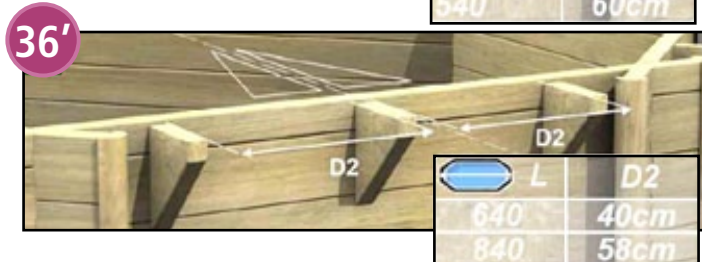

На коротких сторонах бассейнов 540 см должно быть 2 консоли для бортика.
На коротких сторонах бассейнов 640 и 840 см должно быть 3 консоли для бортика, за исключением стороны со скиммером, на которой должно быть 2 консоли для бортика (см. Рис. 40).

» СБОРКА КАРКАСА БАСЕЙНА ОСТО+ (продолжение)

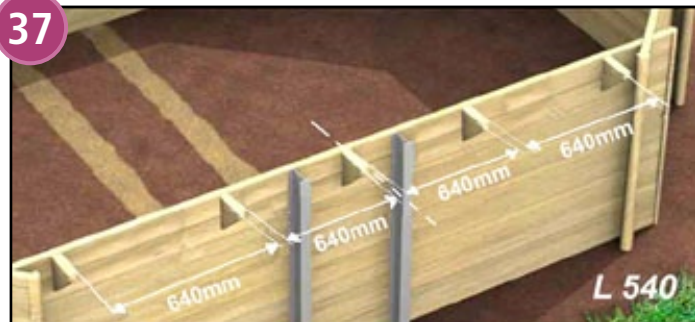

Прикрепите консоли для бортика к длинным сторонам бассейна как показано на рисунке.

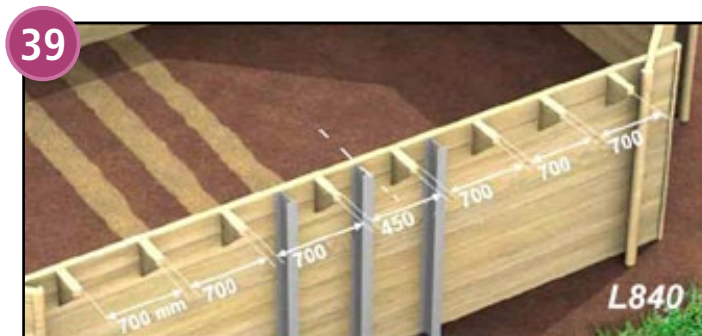
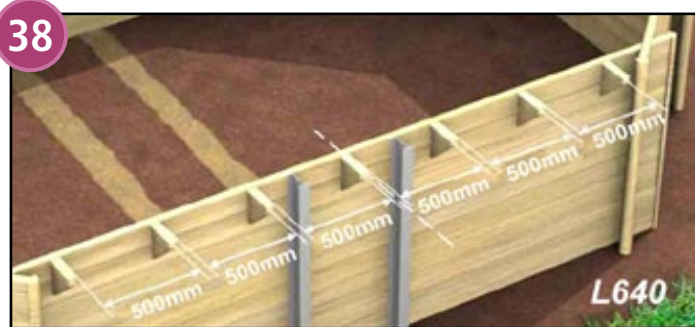

На стенке со скиммером закрепите по 1 консоли с каждой стороны скиммера, на равном расстоянии от оси скиммера, как показано на рисунке.

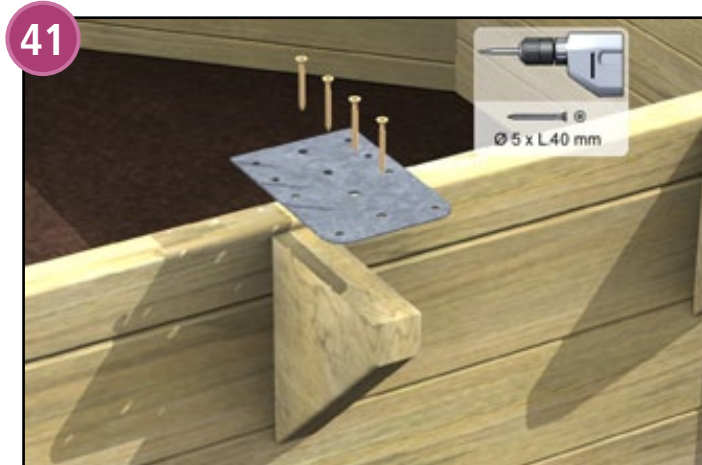

Прикрепите к каждой консоли бортика крепежную пластину (из комплекта консолей бортика). Верхняя поверхность пластины должна быть заподлицо с верхней кромкой стенки. Снимите фаску с краев отверстий в крепежных пластинах перед их монтажом.

» СБОРКА КАРКАСА БАССЕЙНА ОСТО+ (продолжение)

42 БАССЕЙН ОКТО+540- Установка профиле для крепления лайнера (с соединениями)

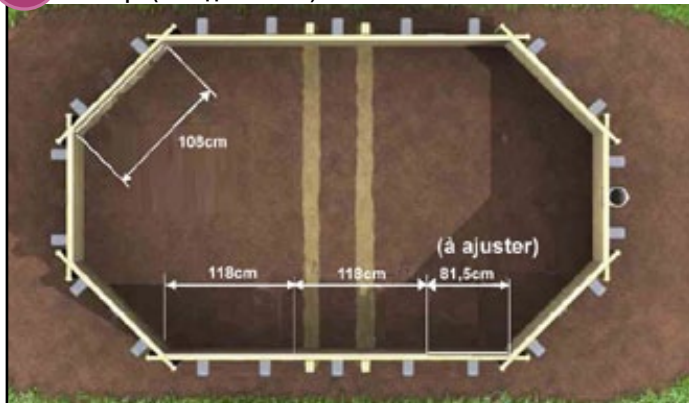

43 БАССЕЙН ОКТО+640- Установка профиле для крепления лайнера (с соединениями)

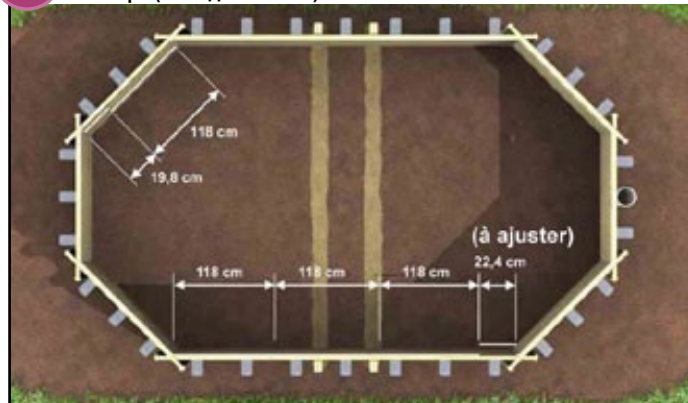

44 БАССЕЙН ОКТО+840- Установка профиле для крепления лайнера (с соединениями)

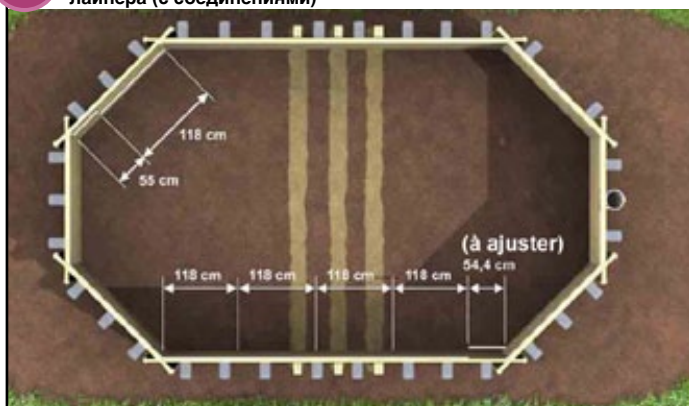

ВАЖНО!

Перед тем, как приступить к монтажу рейки для крепления лайнера, следует убедиться в правильности сборки каркаса.

- При помощи строительного уровня проверьте горизонтальное положение каркаса по всему периметру.
- Проверьте длину 4 диагоналей – она должна быть одинаковой.
- Устраните все недостатки.

Рекомендации:

- Рейка для крепления лайнера должна быть установлена заподлицо с верхней кромкой каркаса.
- Установите угловые соединения между каждой секцией рейки для крепления лайнера.
- Отмерьте необходимую длину рейки для крепления лайнера, отрежьте рейку по этой длине.
- Перед тем как закрепить направляющую, просверлите отверстия сверлом диаметром 3 мм.
- Не затягивайте винты слишком сильно, чтобы не продавить их сквозь рейку.

См. рисунки на стр. 9.

45



46



Важно! Земля под подкладкой должна быть абсолютно ровной, без каких-либо выступов или неровностей. В результате давления воды даже малейшая выпуклость будет видна на дне лайнера. Выровняв землю, покройте дно бассейна слоем смеси песка с цементом (1 часть цемента на 7 частей песка) и утрамбуйте. Разверните подкладку в бассейне, совместите ее с углами конструкции. Разгладьте все складки.

» МОНТАЖ И ВЫРАВНИВАНИЕ ЛАЙНЕРА

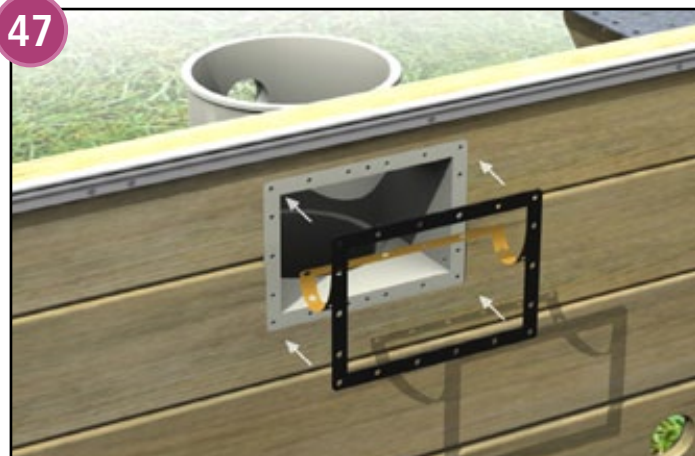

До начала монтажа лайнера наклейте одну из двух прямоугольных самоклеящихся прокладок (из упаковки с закладными деталями для бассейна) на горловину скиммера. Отверстия в прокладке необходимо совместить с отверстиями на горловине скиммера.

МОНТАЖ ПОДВОДНЫХ ПРОЖЕКТОРОВ

Выберите место для монтажа 2 подводных прожекторов, сделайте два отверстия диаметром 20 мм. Руководствуйтесь инструкциями по монтажу, которые прилагаются к этим закладным деталям.



Изнутри бассейна через имеющиеся вырезы в досках вставьте 2 проходных фланца (из упаковки с закладными деталями для бассейна) для возвратной форсунки и для разъема «пылесоса». Закрепите их при помощи самонарезающих винтов 3x25 с утопленной головкой. Винты закручивайте вручную, чтобы не повредить дерево. На каждый проходной фланец наклейте самоклеющуюся прокладку.

» МОНТАЖ ЛАЙНЕРА

ВАЖНО! Идеальная температура для укладки лайнера – в пределах от 18° до 25°С. При другой температуре лайнер будет либо слишком жестким, либо слишком гибким, что затруднит работу по его монтажу. В очень жаркие дни лайнер лучше укладывать рано утром. В прохладную погоду (ниже 18°С) держите лайнер до последнего момента в теплом месте, чтобы сохранить податливость материала.

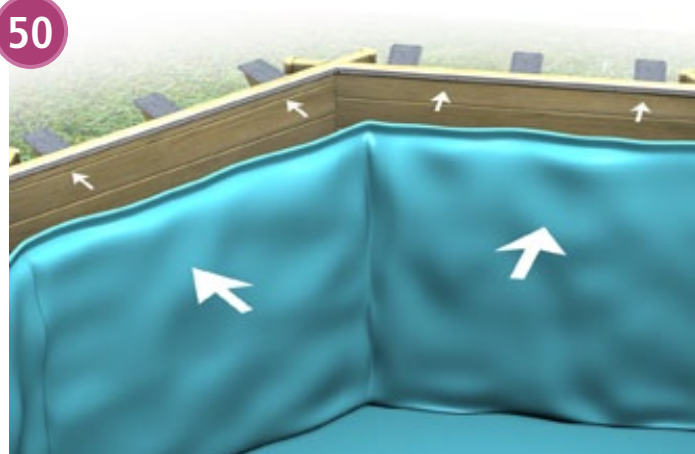

Положите лайнер в центр бассейна и разверните его. Развернутый на земле лайнер будет либо восьмиугольной формы, либо в форме вытянутого восьмиугольника – в зависимости от модели бассейна. Совместите углы лайнера с углами каркаса бассейна. Изнутри бассейна, работая без обуви, вставьте кромку лайнера в крепежную рейку по всему периметру.

ВНИМАНИЕ: Вертикальный шов на полотне лайнера, закрывающем стенки бассейна, не должен находиться на стенке со скиммером. Если так получилось, то поверните лайнер.

Вставляя кромку лайнера в рейки, зафиксируйте его с помощью половинок деревянных прищепок (прилагаются) по углам и с равномерными интервалами по всему периметру. Это поможет правильно расположить лайнер, предотвращая проскальзывание его кромки в рейках. Оставьте прищепки до тех пор, пока бассейн не будет наполнен. Убедитесь в том, что нижние углы лайнера совпадают с углами каркаса. Вы заметите, что лайнер немного меньше каркаса – это нормально, и необходимо для того, чтобы обеспечить правильное растяжение лайнера после наполнения бассейна водой. Убедитесь в том, что лайнер распределен по всей поверхности бассейна. Оставьте лайнер в таком положении до тех пор, пока под воздействием солнечного тепла не расправятся складки (это займет несколько часов).

ВНИМАНИЕ:

Если потребуется сместить лайнер внутри каркаса, не делайте это, сдвигая его кромку внутри реек. Сначала выньте кромку из реек, потянув ее вверх, и затем переместите лайнер. Если сдвигать лайнер внутри реек, он может порваться прямо под кромкой (на такое повреждение гарантия не распространяется).

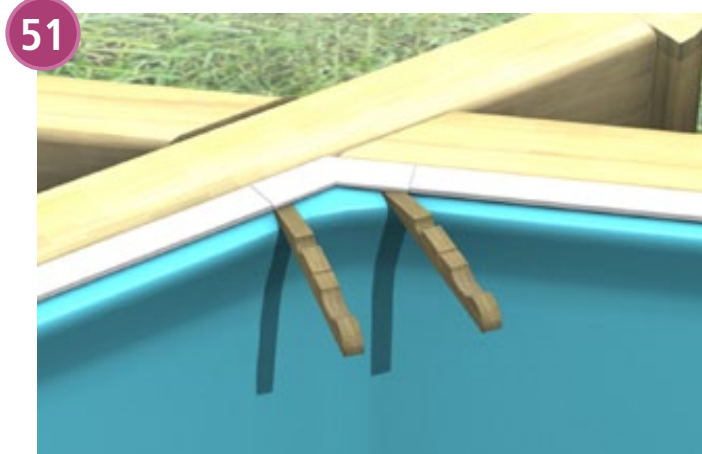

» МОНТАЖ ЛАЙНЕРА (продолжение)



Правильно разместив и закрепив лайнер, наполните бассейн водой на 2 см. Разгладьте все складки от по направлению от центра к стенкам, чтобы лайнер стал как можно более ровным.

Это не получится сделать, если бассейн пустой или если в нем слишком много воды (более 2 см).

Расправив складки правильно размещенного и закрепленного лайнера, продолжите заполнение бассейна водой до уровня на 10 ниже первой снизу закладной детали (подводного прожектора или возвратной форсунки – в зависимости от их местоположения).



Наклейте самоклеящиеся прокладки на фланцы возвратной форсунки и разъема для «пылесоса».

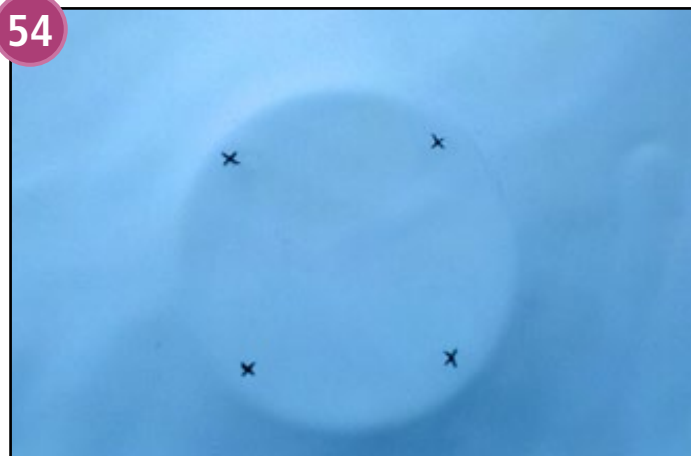

Найдите отверстия в проходном фланце и отметьте их.



Прикрепите фланец (с приклеенной прокладкой) на его место винтами М5х16 из нержавеющей стали с утопленной головкой (из упаковки закладных для бассейна). Поочередно затяните винты, обеспечивая герметичную посадку. Затягивайте вручную – во избежание повреждения фланца.



Вырежьте лайнер внутри фланцев возвратной форсунки и разъема для «пылесоса».

57

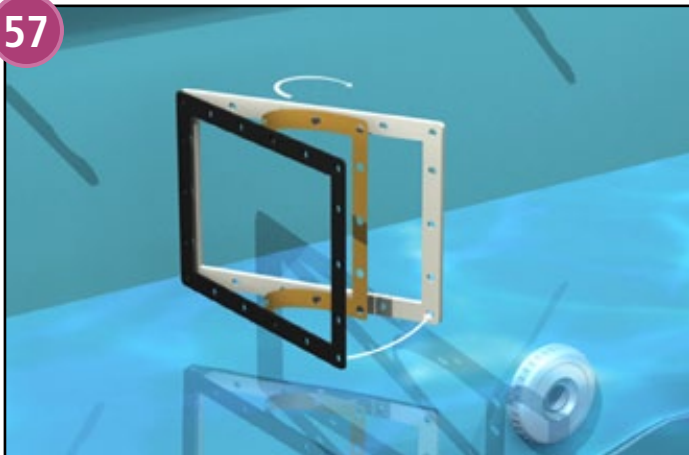

Наклейте вторую прокладку скиммера на внутреннюю поверхность фланца скиммера (на внутренней поверхности края острые, а на внешней - закругленные).

Найдите 4 угловых отверстия горловины скиммера и отметьте их фломастером.

Расположите фланец так, чтобы его угловые отверстия совпадали с отверстиями, отмеченными фломастером.

Маленькой отверткой или шилом проколите лайнер в этих 4 отмеченных точках, и зафиксируйте фланец в этом положении (прокладкой к лайнеру) четырьмя винтами по углам. После этого закрепите фланец винтами во все остальные отверстия. Не затягивайте слишком сильно, чтобы не деформировать фланец. Винты затягивайте попеременно, обеспечивая равномерную и герметичную посадку.

58

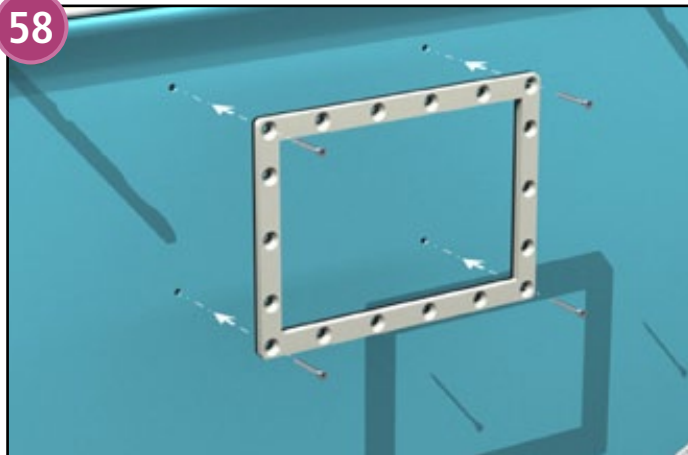

59

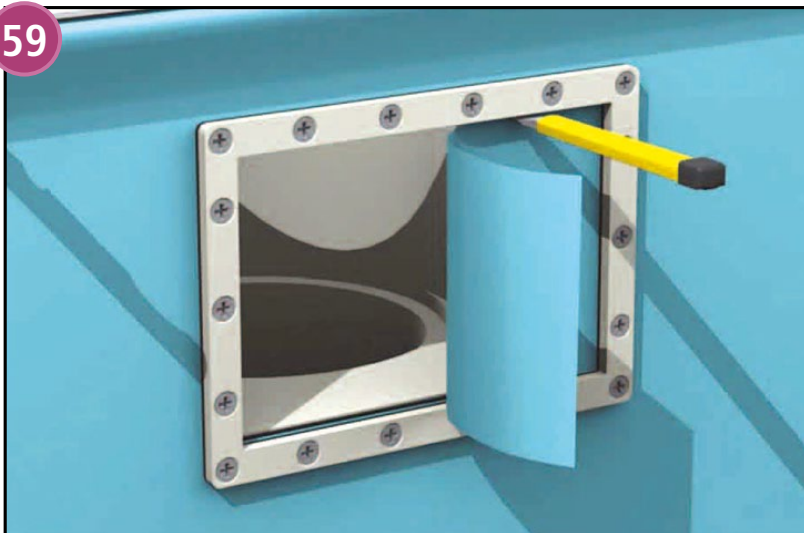

Вырежьте лайнер внутри фланца. Сохраните обрезки для ремонта в будущем.

Пристегните затвор скиммера на его место, разгладьте поверхность на стороне бассейна. Затвор должен свободно отклоняться.

Установите лицевую накладку скиммера.

Вставляя корзину скиммера через его горловину, отклоните затвор в сторону бассейна, обеспечивая необходимое пространство.

Установите на скиммер крышку.

(эти детали находятся в упаковке с закладными деталями).

60



Закончите монтаж подводных прожекторов, руководствуясь прилагаемыми к ним инструкциями. Подводные прожектора нужно соединить с их панелью управления.

Панель управления устанавливается в соответствии с прилагаемыми к ней инструкциями.

При возникновении вопросов обращайтесь к специалистам.

61



Винтите разнонаправленное сопло в корпус возвратной форсунки. Сопло должно быть направлено влево, чтобы обеспечить поток воды, необходимый для эффективной фильтрации.

(Перед сборкой нанесите на сопло и на его корпус силиконовую смазку, чтобы облегчить его перемещение и последующее снятие).

Привинтите разъем для «пылесоса» на его место.

» СБОРКА И ВВОД В ЭКСПЛУАТАЦИЮ ФИЛЬТРОВАЛЬНОЙ УСТАНОВКИ

Перед тем как продолжить наполнение бассейна следует собрать фильтровальную установку. Руководствуйтесь инструкциями по монтажу песочного фильтра и инструкциями по эксплуатации насоса. Изучите схему системы фильтрации и таблицу рядом, в которой перечислены основные компоненты и содержимое различных упаковок.

ВНИМАНИЕ !!! Абсолютно необходимо установить на линии электропитания перед насосом дифференциальный автомат защиты сети на 30 мА.

Аналогичным образом руководствуйтесь всеми инструкциями по монтажу, изложенными в руководствах, прилагаемых к подводному прожектору и панели управления.

Система фильтрации, как всякое другое электрическое устройство, должна быть подсоединена к источнику электропитания в соответствии со стандартами, действующими в той стране, где эта система устанавливается (С15-100 во Франции).

При необходимости обращайтесь к специалистам, чтобы обеспечить соответствие системы стандартам.

Настоятельно рекомендуем установить фильтр ниже уровня воды. В противном случае возникает риск его деформации в результате снижения давления. Максимально допустимая высота установки фильтра – на уровне бортика. В случае установки фильтра выше уровня воды необходимо оснастить возвратную линию предохранительным клапаном, а всасывающую линию – контрольным запорным клапаном (эти изделия можно заказать у любого специалиста по бассейнам).

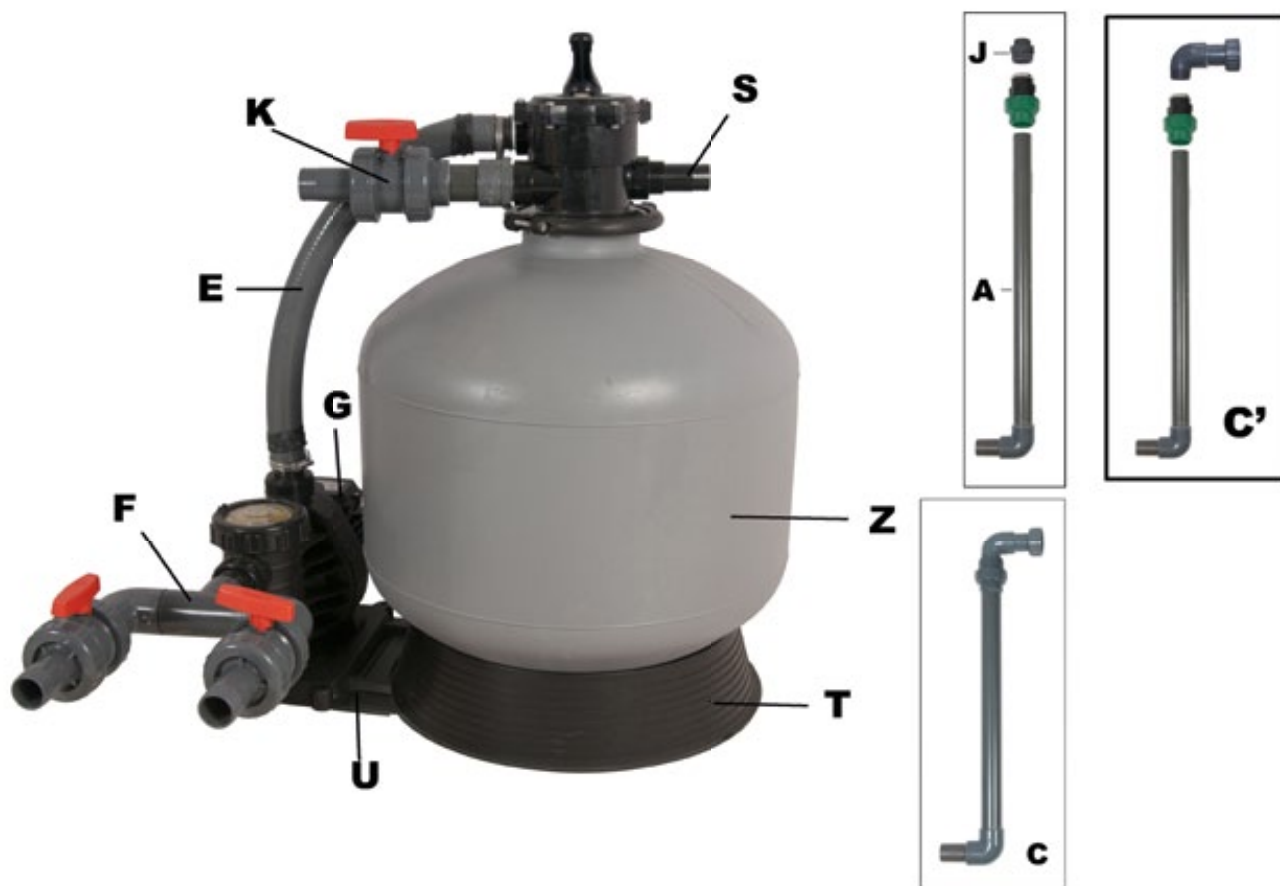

351493

48200068 Упаковка с фильтровальными принадлежностями V500

261002	Всасывающая трубка из АБС, 145 мм	8
261020	Сливное/выпускное устройство в сборе	1
261035	Хомут	2
261005	Уплотнительное кольцо сливной/выпускной пробки	1
261007	Уплотнительное кольцо сливной/выпускной пробки (20x39)	2
1397100	Тефлоновая лента, ширина 12 мм, рулон 12 м, толщина 0,08 мм	1
7605451	Винт 8x60, углеродистая сталь, А2 DIN84А	2
7671400	Гайка Q 8 А2 DIN557	2
8051055	Манометр D40-2,5 b SL	1

351848

49400368 Упаковка с закладными деталями GF3

40031013	Корпус скиммера, с манжетой / скиммер Aquareva	1
40410001	Корзина скиммера для надземного бассейна SL101-HS	1
42430005	Корпус возвратной форсунки, на бетон, втулки с отверстиями	2

НАИМЕНОВАНИЕ		Расход на возвратной форсунке без направленного сопла (м/ч)	Диаметр фильтра (мм)	Песок	Площадь фильтрующей поверхности (куб. м)	Объем фильтрации за 24 ч
ФИЛЬТРОВАЛЬНАЯ УСТАНОВКА ODYSSEA		9,13 куб. м/ч	500	3 x 25 кг	0.2	219,12 куб. м
Обозн.	Наименование	Обозн.	Наименование			
A	БЛОК ЛИНИИ ВСАСЫВАНИЯ (ЖЕСТКАЯ НИСХОДЯЩАЯ ТРУБА)	J	МУФТА ПОД СКИММЕРОМ			
B	ТРУБА SP145	K	БЛОК ОТСЕЧКИ ВОЗВРАТНОЙЛИНИИ (КЛАПАН)			
C	БЛОК ВОЗВРАТНОЙ ЛИНИИ (ЖЕСТКАЯ НИСХОДЯЩАЯ ТРУБА)	L	МАНОМЕТР			
C'	БЛОК ЛИНИИ «ПЫЛЕСОСА» (ЖЕСТКАЯ НИСХОДЯЩАЯ ТРУБА)	M	УПЛОТНИТЕЛЬНАЯ ЛЕНТА (ТЕФЛОНОВАЯ)			
D	РЕЗИНОВАЯ ЛЕНТА + ХОМУТ	N	ВОЗВРАТНЫЙ ПАТРУБОК В СБОРЕ			
E	КОМПЛЕКТ ДЛЯ СОЕДИНЕНИЯ НАСОСА С ФИЛЬТРОМ	O	ВОЗВРАТНЫЙ ПАТРУБОК			
F	БЛОК ОТСЕЧКИ ЛИНИИ ВСАСЫВАНИЯ (КОЛЛЕКТОР)	O1	КОРПУС ПАТРУБКА			
G	НАСОС	O2	УПЛОТНИТЕЛЬНАЯ ПРОКЛАДКА ПАТРУБКА			
H	РАЗЪЕМНЫЙ ХОМУТ 6-ПОЗИЦИОННОГО КЛАПАНА	O3	ФЛАНЕЦ ПАТРУБКА			
I	СКИММЕР	O4	ЛИЦЕВАЯ НАКЛАДКА С НАПРАВЛЕННЫМ СОПЛОМ			
I1	КРЫШКА СКИММЕРА	P	СЛИВНАЯ ПРОБКА + УПЛОТНИТЕЛЬНОЕ КОЛЬЦО			
I2	КОРЗИНА СКИММЕРА	Q	КОЛЛЕКТОРНАЯ ТРУБА			
I3	ПРОКЛАДКА СКИММЕРА	R	ВСАСЫВАЮЩИЕ ТРУБКИ			
I4	ВИНТЫ СКИММЕРА, 5,5X25	S	СЛИВНОЙ РИФЛЕННЫЙ ШТУЦЕР			
I5	ФЛАНЕЦ СКИММЕРА	T	ОСНОВАНИЕ ФИЛЬТРА			
I6	ЗАТВОР СКИММЕРА	U	ОСНОВАНИЕ НАСОСА			
I7	НАКЛАДКА НА ФЛАНЕЦ СКИММЕРА	V	6-ПОЗИЦИОННЫЙ КЛАПАН			
I8	КОРПУС СКИММЕРА	W	ВЫПУСКНОЙ КЛАПАН ФИЛЬТРА			
		X	УПЛОТНИТЕЛЬНОЕ КОЛЬЦО КЛАПАНА			
		Y	У-ОБРАЗНАЯ МУФТА			
		Z	БАК			

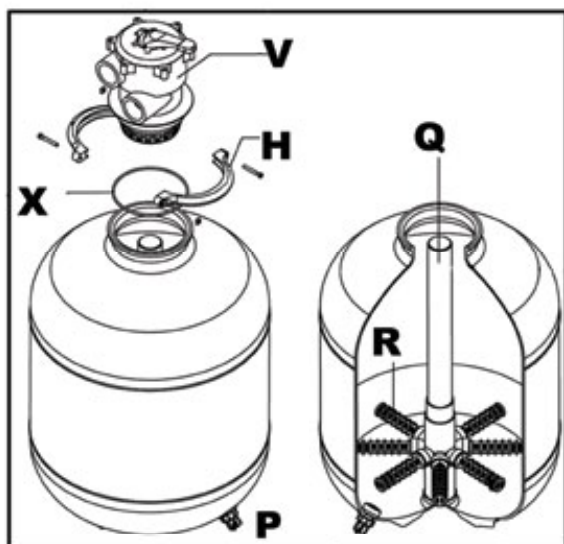

351837 Синий

48402268 Упаковка с закладными деталями GF3, цвет синий

351833 Серый

48401468 Упаковка с закладными деталями GF3, цвет серый

351841 Бежевый

48403368

- | | | |
|----------|---|---|
| 40021031 | Фланец для скиммера с узкой горловиной, на лайнер, цвет белый | 1 |
| | Затвор для скиммера Aquateva, цветной | 1 |
| | Лицевая накладка скиммера Aquateva с узкой горловиной, цветная | 1 |
| 40522001 | Крышка SL101-HS/W для скиммера Aquateva, цвет белый | 1 |
| | Фланец возвратной форсунки и разъема для «пылесоса», на лайнер, цвет белый | 2 |
| 42030201 | Патрубок SF-Aquateva, Rue***, цветной | 1 |
| 7616070 | Самонарезающие винты 3x25 A4 с утопленной головкой | 8 |
| 7614230 | Самонарезающие винты M5x16 A4 DIN 965A, из нерж. стали, с утопленной головкой | 8 |
| 40021035 | Винты для скиммера Aquateva с узкой горловиной, в к-те 19 CSH 5,5x 25 | 1 |
| 40021037 | Прокладка фланца скиммера Aquateva с узкой горловиной | 2 |
| 42000005 | Прокладка фланца возвратной форсунки и разъема для «пылесоса» Aquateva | 4 |
| | Лицевая накладка разъема для «пылесоса» SF-Aquateva, цветная | 1 |

350515

48300068 Упаковка с фильтровальными соединениями GF3

- | | | |
|----------|---|----|
| 48002015 | Прямой рифленый штуцер, RC29, 1" 1/2x45, цвет серый | 2 |
| 388012 | Крепление пружинных колец 40/60, труба D45 50x52 | 8 |
| 31090159 | Пружинные кольца TORRO 40-60/12 W4 A2 | 10 |
| 1356067 | Прокладка 2-секционной муфты 2", 57x43 | 2 |
| 1397100 | Тефлоновая лента, ширина 12 мм, рулон 12 м, толщина 0,08 мм | 1 |
| 7603431 | Винт 8x30 A2 DIN933 | 2 |
| 7670400 | Н put – гайка 8 A 2 DIN 94 | 2 |
| 7681400 | Шайба M8 A2 NFE25513 | 4 |
| 7604050 | Самонарезающие винты M3x16 A2 DIN 965A, из нерж. стали, с утопленной головкой | 3 |
| 7673000 | Колпачковая гайка 3 A2 DIN1587 | 3 |
| 520532 | Распорное кольцо MAGIC 50 4,3x8x4, нейлоновое | 3 |

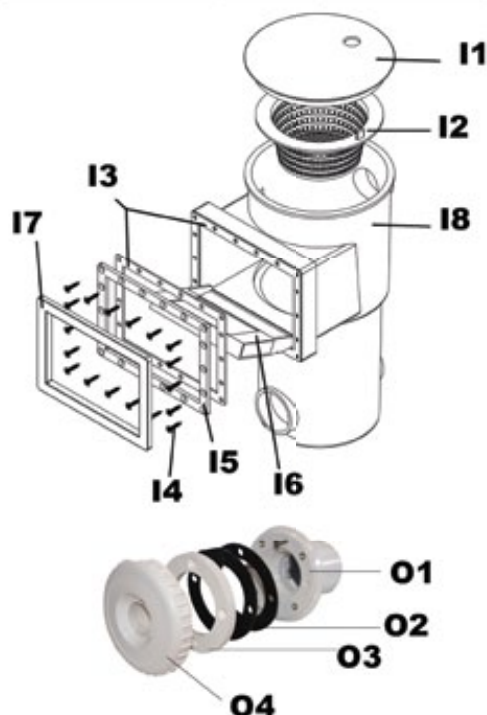

» МОНТАЖ ЖЕСТКИХ НИСХОДЯЩИХ ТРУБ

63

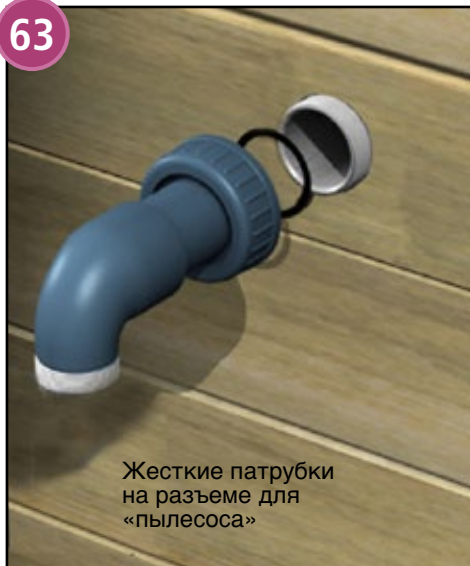

Жесткие патрубки на разьеме для «пылесоса»

64

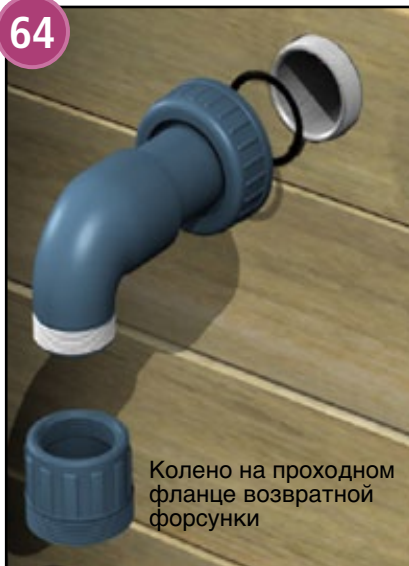

Колено на проходном фланце возвратной форсунки

Оберните тефлоновую ленту 4-5 раз вокруг резьбы коленчатых патрубков на жестких нисходящих трубах С и С' (из упаковки с принадлежностями), затем навинтите их на проходные фланцы возвратной форсунки и разьема для «пылесоса». Не забудьте надеть уплотнительные кольца (из упаковки с закладными деталями).

Затяните резьбу рукой, чтобы не повредить уплотнение.

Затем навинтите на коленчатый патрубок верхнюю цилиндрическую муфту жесткой нисходящей трубы С.

65



Муфта под скиммером

66



Жесткая нисходящая труба под скиммером

Навинтите муфты J под скиммерами. Не забудьте обернуть обе резьбы тефлоновой лентой.

Навинтите головки обжимного патрубка на соединения под скиммерами. Отрежьте трубы по отметке, соответствующей высоте бассейна. Слегка обточите кромки обрезанного края трубы, чтобы трубу было легче вставить в обжимной патрубок. Вставив трубу до упора, затяните зеленое кольцо, обеспечивая герметичное соединение.

67

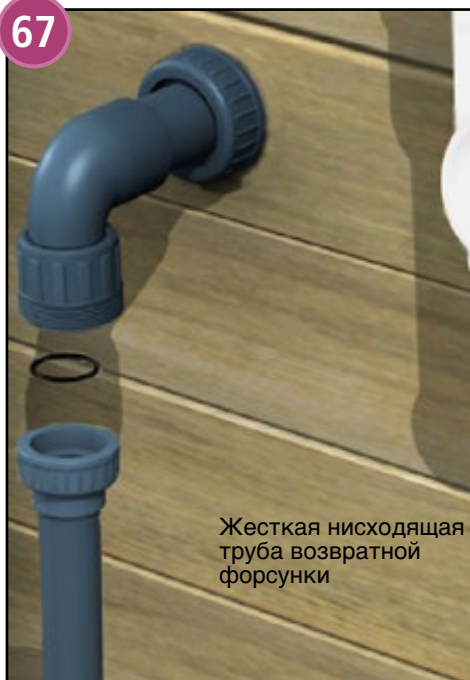

Жесткая нисходящая труба возвратной форсунки

68



Жесткая нисходящая труба разьема для «пылесоса»

Навинтите жесткую нисходящую трубу С на колено возвратной форсунки. Убедитесь в том, что уплотнительное кольцо на месте.

Обрежьте жесткую нисходящую трубу на разьеме для «пылесоса» (в соответствии с высотой Вашего бассейна), и закрепите ее так, как показано на Рис. 66.

» НАПОЛНЕНИЕ ФИЛЬТРА

Перед тем как наполнить фильтр песком, убедитесь в том, что фильтр правильно установлен на своем основании и находится в окончательном положении. Сливная пробка должна быть надета. (Вопросы, касающиеся сборки, приведены в инструкциях по монтажу фильтра).

Навинтите всасывающие трубки R на коллекторную трубу Q внутри бака фильтра. Не затягивайте резьбу с чрезмерной силой.

Закройте верхнее отверстие коллекторной трубы липкой лентой, чтобы в нее не попал песок.

Установите коллектор по центру при помощи небольшого количества песка.

Убедившись, что коллекторная труба находится в центре, а всасывающие трубки лежат на дне бака фильтра, аккуратно (чтобы не повредить всасывающие трубки) засыпьте внутрь песок. Внимание! Коллекторная труба должна соприкоснуться с дном бака, иначе не получится установить на нее 6-позиционный клапан.

Слой песка не должен превышать 2/3 высоты бака фильтра.

Уберите весь песок с верхней части фильтра и с коллекторной трубы, после этого снимите с трубы липкую ленту. Убедитесь в том, что уплотнительное кольцо находится в своем пазу внутри клапана.

Установите клапан на его место, не забудьте про уплотнительное кольцо (X). В завершение сборки наденьте разъемный хомут (H). Затяните его так, чтобы с обеих сторон половинок хомута осталось равное расстояние (15-20 мм). Затягивайте попеременно с обеих сторон, но не чрезмерно.

Более подробная информация приведена в инструкциях по монтажу фильтра.

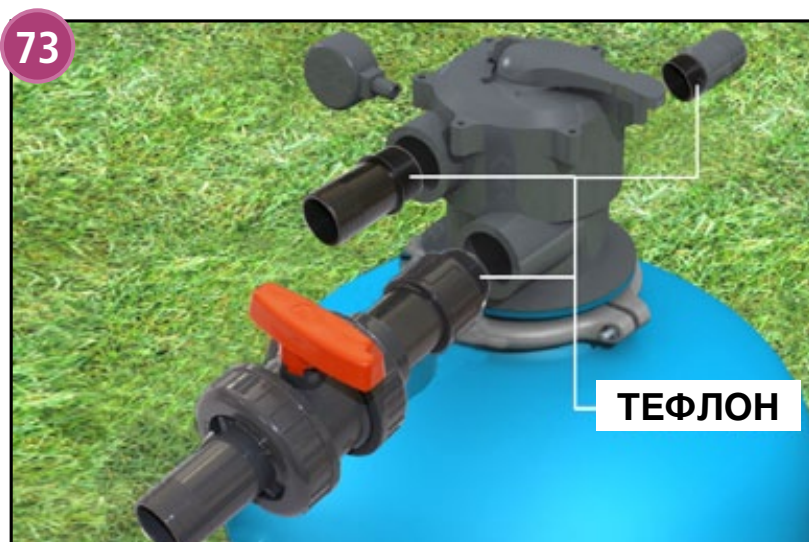
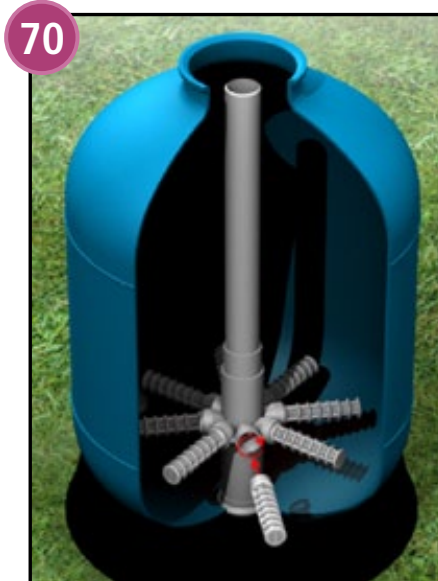
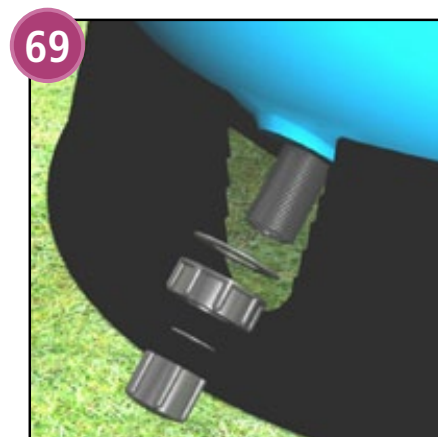

Привинтите к 6-позиционному клапану отсечный блок (K), 2 рифленных штуцера (S) и манометр (L). Не забудьте обернуть резьбу тefлоновой лентой.

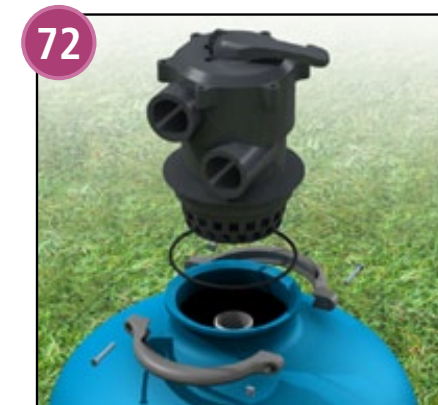

» БЛОК НАСОСА, ФИЛЬТРА И КОЛЛЕКТОРА



Прикрепите насос к его основанию, затем присоедините насос в сборе к основанию фильтра. Сориентируйте насос в сборе таким образом, чтобы потом можно было подсоединить полужесткие трубы.

Навинтите 2-путный распределительный патрубок (F) на впуск насоса. Не забудьте уплотнительное кольцо, входящее в комплект насоса.

Наденьте винтовую муфту (входящую в комплект насоса) на выпуск насоса (не забудьте уплотнительное кольцо).

Отрежьте трубу соответствующей длины, и соедините ей выпуск насоса и 6-позиционный клапан как показано на рисунке.

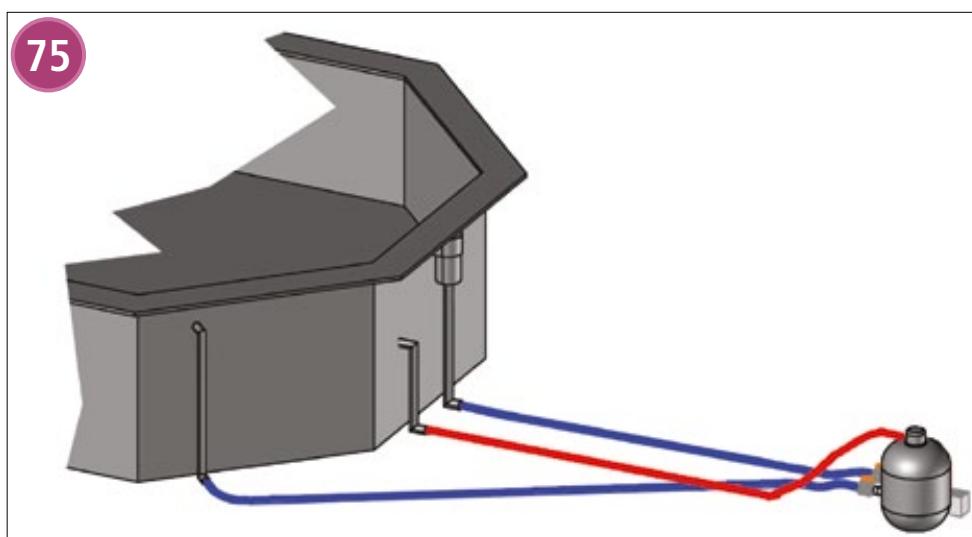

» РОКЛАДКА ТРУБ

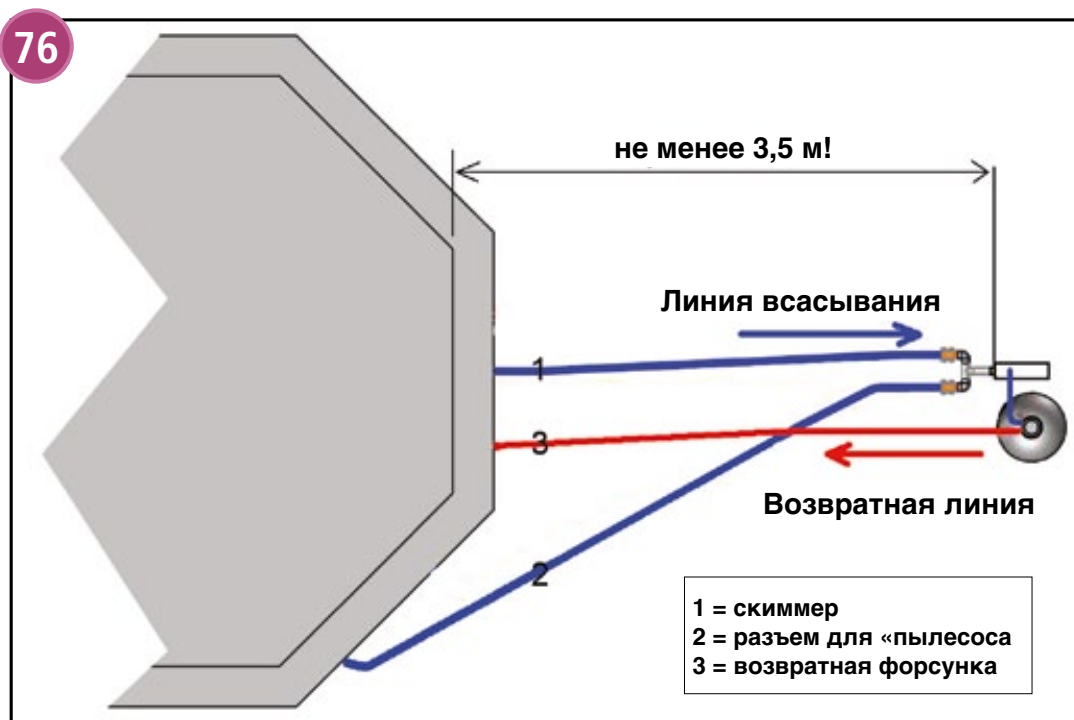

Соедините насос и фильтровальную установку как показано на рисунке сверху. Длина шланга, входящего в фильтровальный комплект, рассчитана для стандартного варианта монтажа, то есть, когда фильтровальная установка расположена в 3,5 м от бассейна (это минимально допустимое расстояние между насосом и бассейном в соответствии с французским стандартом электробезопасности C15-100, если только фильтровальная установка не находится в запираемом машинном отсеке).

СОВЕТ:

Чтобы облегчить соединение труб, можно использовать силиконовую смазку или мыльную воду.

Перед выполнением соединений убедитесь в том, что защитные резиновые ленты (из упаковки с соединительными деталями), которые закроют хомуты, находятся на месте.

НАПОЛНЕНИЕ БАССЕЙНА

Убедитесь в том, что все клапаны закрыты, и продолжайте наполнять бассейн до тех пор, пока уровень воды не достигнет 2/3 высоты горловины скиммера. Это оптимальный уровень для надлежащей работы фильтра.

В процессе наполнения проверьте герметичность различных соединений. Убедитесь в том, что лайнер надежно закреплен рейками по всему периметру бассейна, особенно в углах. Если лайнер отошел от рейки, то чтобы заправить его назад, обычно приходится сливать воду из бассейна.

ЗАПОЛНЕНИЕ ГИДРАВЛИЧЕСКОГО КОНТУРА

Откройте соответствующие клапаны и заполните контур водой. Проверьте различные соединения на отсутствие протечек.

Перед включением насоса убедитесь в том, что он залит. Работа насоса всухую недопустима ни в коем случае. При необходимости, чтобы облегчить заливку, откройте насос и заполните его и линию скиммера.

Установите 6-позиционный клапан в положение обратной промывки (для обратной промывки фильтра перед началом его эксплуатации). Дополнительные сведения приведены на стр. 64.

Включите насос, убедитесь в отсутствии протечек.

СОВЕТ:

В варианте углубленного бассейна, убедитесь в отсутствии протечек до того, как засыпать трубы и соединения.

» ПУСК И РАБОТА ФИЛЬТРОВАЛЬНОЙ СИСТЕМЫ

РЕКОМЕНДАЦИИ ПО ПУСКУ И ЭКСПЛУАТАЦИИ

ПРЕДУПРЕЖДЕНИЕ: Перед началом эксплуатации фильтра выполните его обратную промывку и прочистку, чтобы удалить весь лишний песок и посторонние вещества (см. раздел «Работа фильтра и клапана»). По завершении обратной промывки прочистите фильтр, и после этого переведите клапан в положение «фильтрация». Когда после обратной промывки многопозиционный клапан установлен в положение «фильтрация», черная стрелка на манометре показывает номинальное давление в фильтре. Это давление будет изменяться в зависимости от расхода насоса, статического давления и нагрузочных потерь в трубопроводах. Чтобы отметить это номинальное давление (как эталонное), совместите синюю стрелку на шкале манометра с черной стрелкой.

ВАЖНАЯ ИНФОРМАЦИЯ: Перед тем как изменить положение 6-позиционного клапана, необходимо обязательно выключить насос. В противном случае будет поврежден фильтр, клапан и насос, а гарантия будет аннулирована.

РАБОТА ФИЛЬТРА И КЛАПАНА:

- **ФИЛЬТРАЦИЯ:** Вода поступает от насоса, проходит через фильтр сверху вниз и возвращается в бассейн.
- **ОБРАТНАЯ ПРОМЫВКА:** Вода проходит через фильтр снизу вверх, захватывая скопившиеся загрязнения и унося их непосредственно в сток. Обратную промывку следует выполнять каждый раз, когда стрелка манометра достигнет красной зоны.
- **ПРОЧИСТКА:** Вода проходит через фильтр сверху вниз и уходит в сток (эту процедуру следует выполнять примерно 30 секунд.).
- **ЦИРКУЛЯЦИЯ:** Вода циркулирует, не проходя через фильтр.
- **СЛИВ:** Вода сливается из бассейна в сток (при образовании в воде хлопьев и пр.).
- **ЗАКРЫТ:** Циркуляция отсутствует. Ни в коем случае нельзя включать насос, когда клапан находится в этом положении. При включении насоса также убедитесь в том, что другие клапаны находятся в соответствующем положении, позволяющем циркуляцию воды.

ДЛИТЕЛЬНОСТЬ ЦИКЛА ФИЛЬТРАЦИИ:

Длительность цикла фильтрации определяется теоретическим временем, которое требуется для того, чтобы вся вода бассейна прошла через фильтр. Для частных бассейнов максимальная длительность рециркуляции всей воды составляет 8 часов.

Мы рекомендуем следующую продолжительность фильтрации с учетом температуры воды:

- Ниже 14 °C: от 5 до 6 часов в сутки.
- От 15° до 23 °C: от 6 до 8 часов в сутки.
- Выше 23 °C: от 10 до 12 часов в сутки.

Чем интенсивнее используется бассейн, и чем выше температура воды в нем, тем дольше должен быть цикл фильтрации. Чтобы фильтрация была оптимальной, включайте фильтр в течение дня (между 8:00 и 21:00) и, в целом, когда в бассейне купаются (один купальщик загрязняет 3 кубометра воды).

ОЧИСТКА ПРЕДФИЛЬТРА И ОБРАТНАЯ ПРОМЫВКА ФИЛЬТРА:

По прошествии некоторого времени станет заметно падение расхода воды на возвратных форсунках. Это происходит в результате постепенного загрязнения фильтра или предфильтра насоса.

ПРЕДФИЛЬТР

1 – Если показание давления на манометре становится ниже номинального давления, обозначенного синей стрелкой, следует очистить предфильтр насоса.

- Выключите насос.
- Установите 6-позиционный клапан в положение CLOSED (ЗАКРЫТ).
- Закройте клапаны линии всасывания и возвратной линии.
- Откройте предфильтр насоса.
- Выньте корзину.
- Смойте все загрязнения струей воды.
- Поставьте корзину предфильтра на место.
- Снова закройте предфильтр крышкой, убедившись в надлежащем положении уплотнительной прокладки, а также в достаточном количестве воды для пуска насоса.
- Установите 6-позиционный клапан в положение FILTRATION (ФИЛЬТРАЦИЯ).
- Откройте клапаны линии всасывания и возвратной линии.
- Включите насос.
- Выпустите воздух из фильтра (это следует делать после каждой очистки предфильтра и не реже одного раза в неделю).

ФИЛЬТР

2 - Если показание давления на манометре становится выше номинального значения, выполните обратную промывку фильтра.

- Выключите насос.
- Проверьте предфильтр и, если необходимо, очистите его (вышеописанным способом).
- Перед началом обратной промывки или слива воды из бассейна убедитесь в том, что к сливному патрубку подсоединена сливная труба (в комплект поставки не входит).

» ПУСК И РАБОТА ФИЛЬТРОВАЛЬНОЙ СИСТЕМЫ (продолжение)

ВАЖНО! В комплект Вашего бассейна входит устройство для удаления хлора из воды обратной промывки. Установив это устройство, Вы можете использовать воду обратной промывки для полива, мойки автомобиля и пр. Изучите инструкции по монтажу и эксплуатации, прилагаемые к устройству для удаления хлора.

- Установите 6-позиционный клапан в положение BACKWASH (ОБРАТНАЯ ПРОМЫВКА).
- Включите насос.
- Наблюдайте за прозрачностью воды через смотровое стекло.

ВНИМАНИЕ: Очистка фильтра начнется через несколько секунд (вода станет мутной).

- Как только вода станет опять прозрачной, выключите насос.
- Установите 6-позиционный клапан в положение RINSE (ПРОЧИСТКА).
- Включите насос на 20-30 секунд, чтобы удалить загрязнения и осадить песок.
- Выключите насос.
- Установите 6-позиционный клапан в положение FILTRATION (ФИЛЬТРАЦИЯ).
- Включите насос.

После обратной промывки давление в фильтре должно понизиться до номинального значения.

» МОНТАЖ БОРТИКА НА БАСЕЙНЫ ОСТО

БАСЕЙНЫ С БОРТИКАМИ ИЗ ДРЕВЕСИНЫ ТРОПИЧЕСКИХ ПОРОД

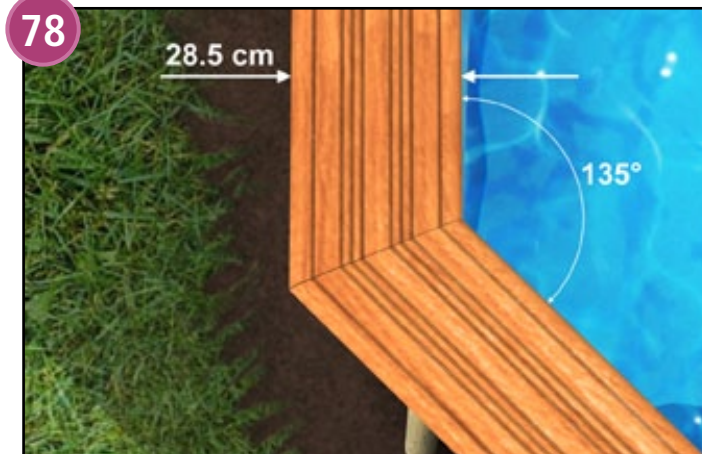

Изучите на чертеже расположение различных элементов, образующих бортик. Расположите эти элементы на опорных консолях – поверхность с тонкими выемками должна смотреть вверх. Убедитесь в том, что все элементы правильно и ровно размещены по всему периметру бассейна. При необходимости откорректируйте их положение.

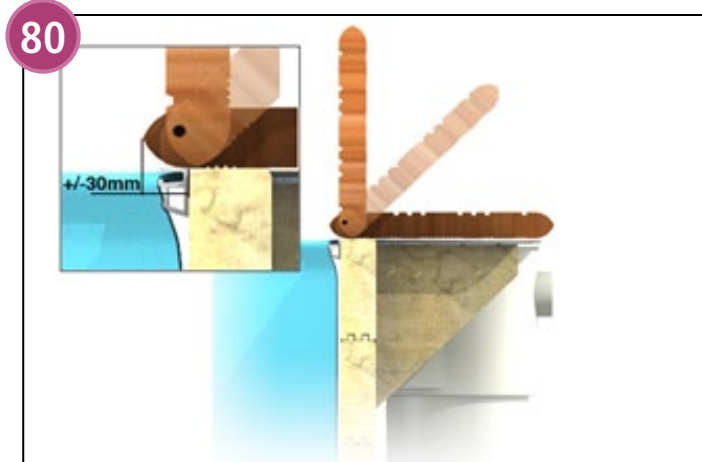
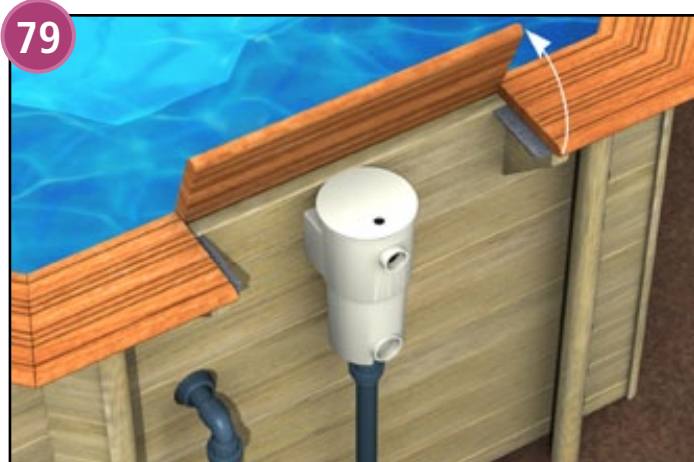

Ширина элементов бортика – 28,5 см. Для шарнирной части бортика, обеспечивающей доступ к скиммеру, нужно установить осевые стержни из нержавеющей стали (из упаковки № 350135 комплекта для техобслуживания). Вставьте стержни в края центральной планки, а затем в края угловых элементов бортика. Чтобы шарнир мог работать, центральную планку не следует привинчивать. Изучите на чертеже правильное положение бортика по отношению к рейкам для крепления лайнера. Проверьте симметричность собранного бортика, при необходимости откорректируйте. Прикрепите элементы бортика (за исключением шарнирного элемента над скиммером) к металлическим пластинам на консолях исподнизу кровельными винтами (из упаковки G). Предварительно высверлите отверстия под винты.

» МОНТАЖ БОРТИКА НА БАССЕЙНЫ ОСТО (продолжение)



81
Кровельными винтами (из упаковки G) прикрепите 8 металлических пластин (из упаковки 350097 или 350098) – по одной под каждую угловую секцию бортика. Расположите каждую пластину под бортиком в углу, образуемом секциями стеновых досок.



82
Установите фиксаторы (из упаковки N).

БАССЕЙНЫ С БОРТИКАМИ ИЗ КОМБИНИРОВАННОЙ ДРЕВЕСИНЫ ЦВЕТА ГАВАНА ИЛИ СЕРОГО ЦВЕТА

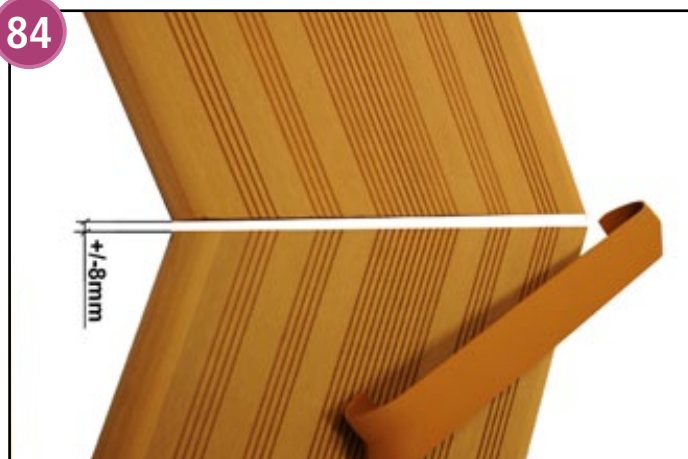
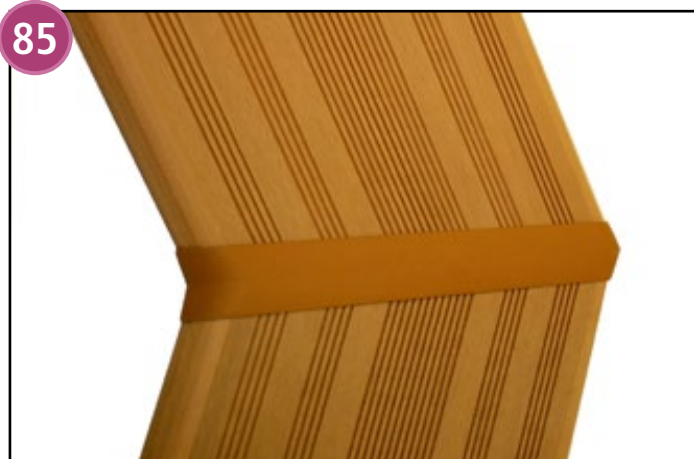

84
85
В комплект бортиков из комбинированной древесины входят стыковые накладки. Сборка элементов бортика производится аналогично сборке элементов из древесины экзотических пород, за исключением того, что между ними оставляют пазы, в которые вставляют декоративные стыковые накладки. Чтобы вставить накладку, ее следует немного изогнуть и защелкнуть на место. Металлические пластины (как на Рис. 81) по углам бортика из комбинированной древесины не требуются.

» МОНТАЖ БОРТИКА НА БАССЕЙНЫ ОСТО+

БАССЕЙНЫ С БОРТИКАМИ ИЗ ДРЕВЕСИНЫ ТРОПИЧЕСКИХ ПОРОД

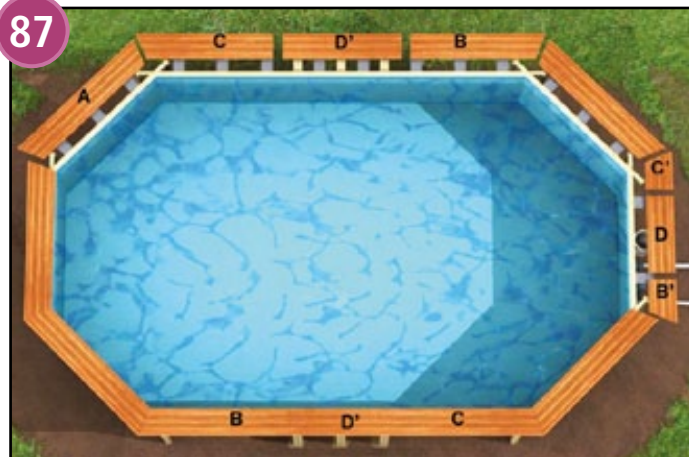

Изучите на чертеже расположение различных элементов, образующих бортик. Расположите эти элементы на опорных консолях – поверхность с тонкими выемками должна смотреть вверх. Убедитесь в том, что все элементы правильно и ровно размещены по всему периметру бассейна. При необходимости откорректируйте их положение. При сборке элементов бортика и монтаже шарнирной секции (D) руководствуйтесь Рис. 78, 79 и 80.

БАССЕЙНЫ С БОРТИКАМИ ИЗ КОМБИНИРОВАННОЙ ДРЕВЕСИНЫ

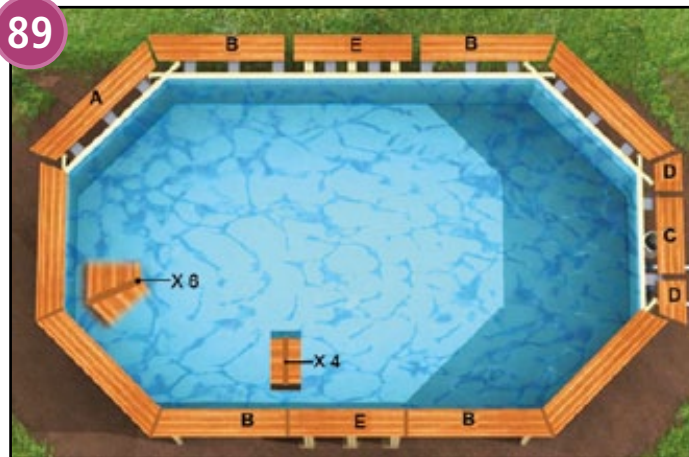
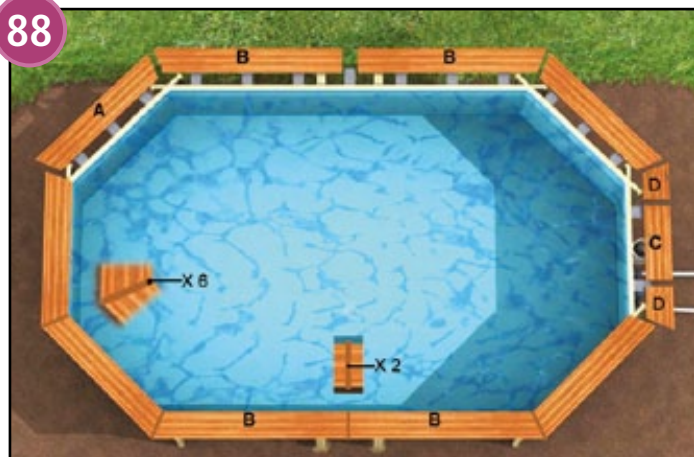

В комплект бортиков из комбинированной древесины входят стыковые накладки. Сборка элементов бортика производится аналогично сборке элементов из древесины экзотических пород, за исключением того, что между ними оставляют пазы, в которые вставляют декоративные стыковые накладки. Чтобы вставить накладку, ее следует немного изогнуть и защелкнуть на место (см. Рис. 84 и 85). Металлические пластины (как на Рис. 81) по углам бортика из комбинированной древесины не требуются.

При сборке элементов бортика и монтаже шарнирной секции (D) руководствуйтесь Рис. 78, 79 и 80.

» СБОРКА И МОНТАЖ ЛЕСТНИЦЫ ИЗ НЕРЖАВЕЮЩЕЙ СТАЛИ



Выполните сборку элементов лестницы, руководствуясь прилагаемой инструкцией по монтажу. При монтаже поручней не забудьте про два резиновых кольца, используемых для фиксации декоративных пластин.

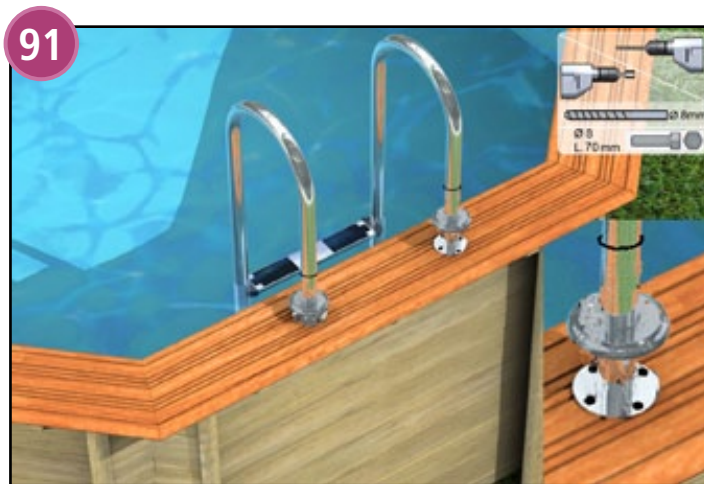

Установите лестницу на любом элементе бортика по своему усмотрению (за исключением стенки со скиммером и элемента бортика с устройством противотока), при этом не забудьте, что она должна находиться напротив наружной деревянной лестницы. Откорректируйте положение лестницы так, чтобы она располагалась вертикально, а бамперы были плотно прижаты к внутренней стенке. Отметьте места для отверстий. Снимите лестницу и высверлите отверстия. Прикрепите лестницу, руководствуясь прилагаемой инструкцией, при этом нижняя пластина должна находиться под бортиком (дополнительная упаковка в фильтровальном комплекте). Затяните, не прилагая чрезмерную силу. Продвиньте 2 резиновых кольца по трубам поручней так, чтобы они зафиксировали декоративные пластины

» СБОРКА И МОНТАЖ ДЕРЕВЯННОЙ ЛЕСТНИЦЫ

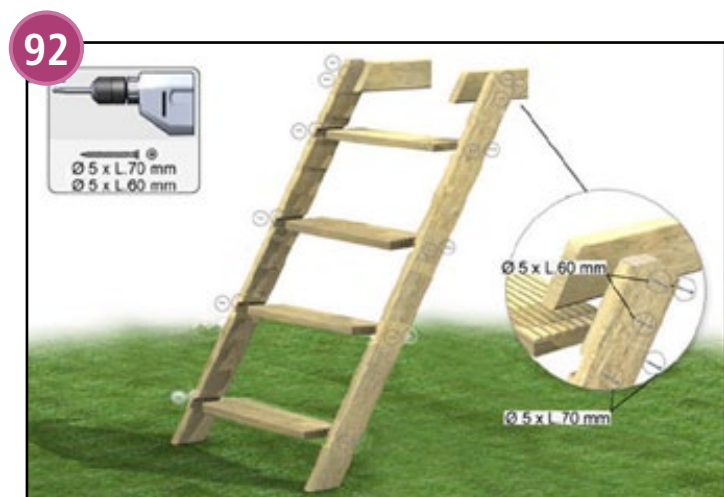

Боковые связи и ступени деревянной лестницы находятся в комплекте деревянных деталей. Выполните сборку деревянной лестницы при помощи винтов из нержавеющей стали (из упаковки К). Чтобы процесс сборки был более чистым и эффективным, рекомендуем заранее высверлить отверстия в собираемых элементах лестницы (сверлом диаметром 4 мм), и расфрезеровать эти отверстия во избежание скалывания древесины и образования щепок.

» СБОРКА И МОНТАЖ ДЕРЕВЯННОЙ ЛЕСТНИЦЫ (продолжение)



Деревянная лестница оснащается двумя защелками, которые фиксируют ее положение. Рычаги защелки прикрепляются к опорам лестницы, а под бортик монтируются крюки защелки (эти детали находятся в упаковке К). Проверьте взаимодействие рычагов и крюков защелок, чтобы понять работу их механизма и определить длину перемещения, необходимого для фиксации лестницы в правильном положении.

Поставьте собранную лестницу под бортик. Вставьте крюки защелок между деревянными опорами лестницы и бортиком бассейна. Крюки защелок должны быть на одной линии с рычагами. Отметьте расположение всех этих деталей. Уберите лестницу на место и зафиксируйте защелками.

Механизм защелок может отличаться от показанного на рисунке, но принцип его работы будет такой же.

**Для безопасности Ваших детей!**

Не забудьте прикрепить к стенке бассейна предупредительную наклейку, в которой говорится что лестницу необходимо убирать, когда бассейн не используется.

Максимально допустимая нагрузка на лестницу – 150 кг.

» СООРУЖЕНИЕ ПОЛНОСТЬЮ ИЛИ ЧАСТИЧНО УГЛУБЛЕННЫХ БАССЕЙНОВ

ВНИМАНИЕ: Бассейны этого типа должны быть оборудованы одной из четырех систем безопасности, соответствующих французскому стандарту безопасности в отношении углубленных бассейнов: защитное ограждение, сигнализация, защитное покрытие или пол.

Директива № 2003-1389 от 31/12/2003 г. ввела обязательное правило для клиентов и бассейнов, сооружаемых с 1 января, которое предусматривает необходимость оснащения бассейна системой, предотвращающей риск утопления, еще до наполнения бассейна водой. Такая система должна соответствовать либо французским стандартам безопасности, либо стандартам, техническим требованиям или технологиям изготовления, оговоренным в нормативных положениях страны - члена Европейского сообщества или страны - участника Соглашения о европейской экономической зоне, которые предусматривают аналогичный уровень безопасности.

Эти положения применимы к открытым полностью или частично углубленным бассейнам.

Далее предлагаются варианты сооружения бассейна, в которых учитываются основные рекомендации для места с не сырой почвой. Вам следует изучить их применительно к своему конкретному варианту, имея в виду, что на сырых участках (со стоячей водой, рядом с источником, на подтапливаемых местах и пр.) для обеспечения эффективного дренажа может понадобиться дренажный насос.

В любом случае должна иметься соответствующая дренажная система, предотвращающая застой воды, в результате которого может начаться гниение деревянных частей бассейна.

Рекомендуем Вам тщательно соблюдать данные инструкции по монтажу; несоблюдение этих инструкций приведет к аннулированию обычных гарантий.

При возникновении каких-либо вопросов и для обеспечения качественного монтажа обращайтесь к специалисту.

» БАССЕЙНЫ ОСТО

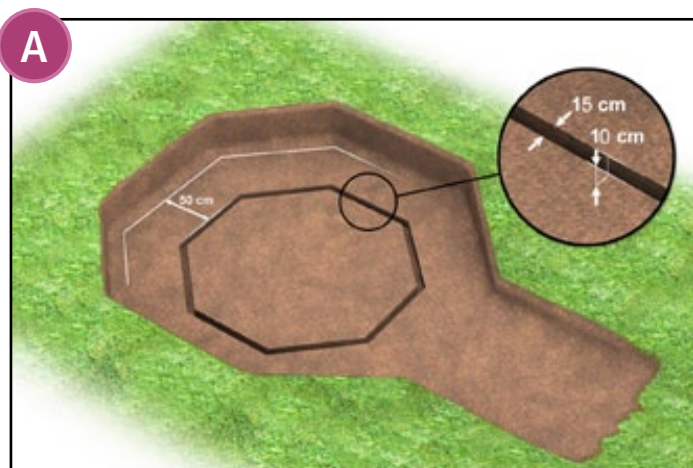

При выборе места для бассейна руководствуйтесь инструкциями, приведенными в начале настоящего документа. Сделав выемку на нужную глубину, убедитесь в том, что поверхность абсолютно ровная и плоская. После этого выкопайте траншею для дренажа под стенками бассейна. Наметьте контур этой дренажной траншеи; для облегчения этого процесса можно временно собрать первый ряд досок (см. Рис. 5). Траншея должна быть достаточно широкой, чтобы выходила за пределы каждой стороны стенки бассейна после его сооружения.

Если Вы намерены поместить систему фильтрации в короб, примыкающий к бассейну, не забудьте выкопать траншею для кабеля электропитания. Аналогично, если система фильтрации будет установлена на расстоянии от бассейна, выкопайте траншею для линий всасывания и возврата.

Максимально допустимая глубина выемки:

При высоте бассейна 120 см: = 116 см

При высоте бассейна 133 см: = 129 см

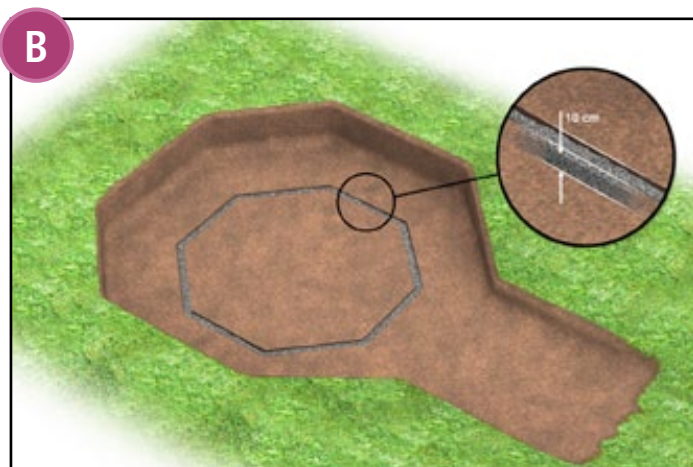

Выкопав траншею под стенкой бассейна, заполните ее примерно 10-см слоем мелкого гравия. Обязательно утрамбуйте гравий – во избежание его последующего проседания, от которого может пострадать конструкция бассейна. Далее заполните траншею до конца песком и утрамбуйте его – заполненная траншея должна сравняться по уровню с землей.

ВНИМАНИЕ! Настоятельно рекомендуем установить фильтр ниже уровня воды. В противном случае возникает риск его деформации в результате снижения давления. Максимально допустимая высота установки фильтра – на уровне бортика. В случае установки фильтра выше уровня воды необходимо оснастить возвратную линию предохранительным клапаном, а всасывающую линию – запорным клапаном с легким доступом к нему.

Иллюстрации, приведенные в настоящем документе, применимы только к системе фильтрации, которая установлена в коробе, заглубленном на том же уровне, что и бассейн. При выборе иной конфигурации руководствуйтесь приведенными выше инструкциями.

» БАССЕЙНЫ ОСТО (ПРОДОЛЖЕНИЕ)



Постройте бассейн в соответствии с инструкциями по сборке. Закройте стенки снаружи защитной пленкой (специальная пленка для гидроизоляции фундаментов, в комплект не входит) на все расстояние, на которое бассейн будет заглублен.



Аккуратно, чтобы не повредить конструкцию, засыпьте выемку вокруг бассейна.

» БАССЕЙНЫ ОСТО+

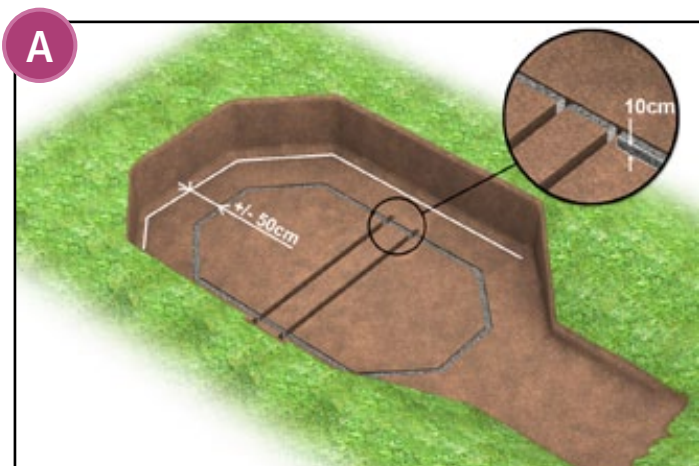

При выборе места для бассейна руководствуйтесь инструкциями, приведенными в начале настоящего документа.

Сделав выемку на нужную глубину, убедитесь в том, что поверхность абсолютно ровная и плоская. После этого выкопайте траншею для дренажа под стенками бассейна. Наметьте контур этой дренажной траншеи; для облегчения этого процесса можно временно собрать первый ряд досок (см. Рис. 27 и 28, в зависимости от модели). Траншея должна быть достаточно широкой, чтобы выходила за пределы каждой стороны стенки бассейна после его сооружения. Далее вкопайте опорные рамы в соответствии с приведенными выше инструкциями (см. Рис. с 21 по 26). Если Вы намерены поместить систему фильтрации в короб, примыкающий к бассейну, не забудьте выкопать траншею для кабеля электропитания. Аналогично, если система фильтрации будет установлена на расстоянии от бассейна, выкопайте траншею для линий всасывания и возврата.

Максимально допустимая глубина выемки:
 При высоте бассейна 120 см = 116 см
 При высоте бассейна 133 см = 129 см

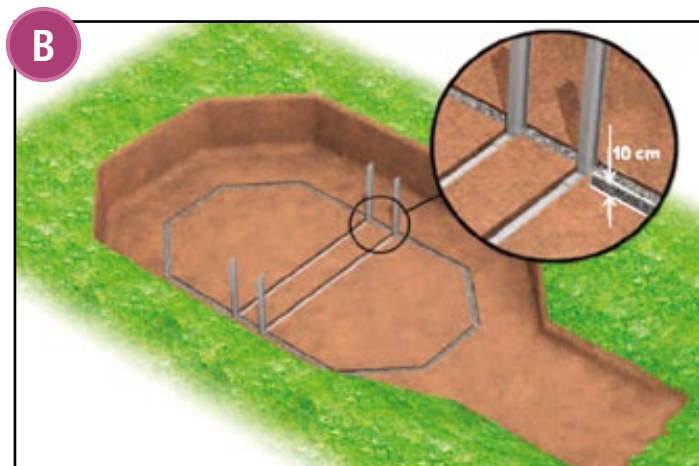

Выкопав траншею под стенкой бассейна, заполните ее примерно 10-см слоем мелкого гравия. Обязательно утрамбуйте гравий – во избежание его последующего проседания, от которого может пострадать конструкция бассейна. Далее заполните траншею до конца песком и утрамбуйте его – заполненная траншея должна сравняться по уровню с землей.

ВНИМАНИЕ! Настоятельно рекомендуем установить фильтр ниже уровня воды. В противном случае возникает риск его деформации в результате снижения давления. Максимально допустимая высота установки фильтра – на уровне бортика. В случае установки фильтра выше уровня воды необходимо оснастить возвратную линию предохранительным клапаном, а всасывающую линию – запорным клапаном с легким доступом к нему.

» БАСЕЙНЫ ОСТО+ (ПРОДОЛЖЕНИЕ)



Постройте бассейн в соответствии с инструкциями по сборке.
Закройте стенки снаружи защитной пленкой (специальная пленка для гидроизоляции фундаментов, в комплект не входит) на все расстояние, на которое бассейн будет заглублен.



Аккуратно, чтобы не повредить конструкцию, засыпьте выемку вокруг бассейна.

» ЭКСПЛУАТАЦИЯ И ТЕХОБСЛУЖИВАНИЕ

Дерево – живой материал, и реагирует на изменения температуры и влажности; могут появиться трещины и расщепления; это естественный процесс, и никоим образом не отражается на сроке службы наших изделий. Деревянные элементы этого бассейна прошли автоклавную обработку в соответствии с действующими стандартами, и не представляют никакой опасности для людей или животных в случае непосредственного контакта с ними. Чтобы сохранить изначальный цвет древесины, нанесите бесцветное лакокрасочное покрытие. Как вариант вы можете использовать цветное лакокрасочное покрытие или обработать древесину бесцветным маслом, чтобы замедлить процесс выцветания. Перед нанесением лакокрасочного покрытия убедитесь в том, что оно является микропористым и позволит древесине дышать. Это средство также не должно со временем (в мокрой древесине) проникнуть вглубь деревянной конструкции и вызвать повреждение лайнера. В идеале, лакокрасочное покрытие следует нанести до начала сборки каркаса бассейна. Используйте только высококачественные средства!!! Это обеспечит долговечность защитного покрытия. В любом случае настоятельно рекомендуем сначала нанести средство на небольшой незаметный участок каркаса, и только после этого покрывать им всю поверхность. Со временем деревянная поверхность неизбежно загрязнится. Раз в год очищайте ее сильной струей воды, вымывая грязь из пор древесины. Отрегулируйте силу струи, чтобы не повредить лакокрасочное покрытие и древесные волокна.

Бассейн поставляется в виде сборного комплекта, и не рассчитан для последующей разборки. Бассейн предназначен для купальщиков от 3 лет и старше. Маленькие дети и лица не умеющие плавать должны использовать плавательные средства. Для обеспечения Вашей безопасности и безопасности Ваших детей настоятельно рекомендуем прочитать и учесть правила безопасности, приведенные на странице 35. Пользование бассейном налагает обязанности по соблюдению правил безопасности, изложенных в инструкциях по эксплуатации и техобслуживанию.

Модели Osto 440: в бассейне допускается нахождение не более 4 человек одновременно.
Osto 530: в бассейне допускается нахождение не более 5 человек одновременно.
Модели Osto+ 540 и 640x400: в бассейне допускается нахождение не более 6 человек одновременно.
Модели Osto+ 840x490: в бассейне допускается нахождение не более 8 человек одновременно.

Лестницы можно использовать только для входа и выхода из бассейна. Любое иное использование запрещается и может быть опасным. После выхода последнего купальщика из бассейна наружную деревянную лестницу следует убирать – во избежание риска несчастных случаев. Лестница оснащена удобными и надежными фиксирующими защелками – пользуйтесь ими!! Зимой храните лестницу в сухом месте. Необходимо исключить любые пути доступа в бассейн, когда бассейн не используется. Поверхность деревянной лестницы следует обработать таким же способом, что и прочие деревянные элементы конструкции бассейна.

Рекомендуем защитить доступ в бассейн одним из средств, оговоренных во французском стандарте безопасности бассейнов NF P 90-306, 307, 308 и 309, а именно: защитное ограждение, сигнализация, защитное покрытие или пол.

Периодически проверяйте доступные болты и гайки, выполняйте необходимое обслуживание (подтягивайте, удаляйте ржавчину и пр.). С лайнером обращайтесь аккуратно, обрабатывайте не слишком жестко. Периодически проверяйте, чтобы натяжение лайнера оставалось правильным, иначе в лайнере могут появиться разрывы и протечки. Ознакомьтесь с условиями гарантии в конце настоящего документа. Если когда-либо понадобится полностью слить воду из бассейна, примите все необходимые меры безопасности во избежание несчастных случаев (падение и пр.). Старайтесь не оставлять бассейн пустым более 48 часов, это может привести к деформации его конструкции.

НАПОМИНАНИЕ: **Нырять в бассейн запрещено – Ходить по бортику запрещено – Ни в коем случае нельзя оставлять пустой бассейн без покрытия**

ОБРАБОТКА ВОДЫ И ТЕХОБСЛУЖИВАНИЕ СИСТЕМЫ ФИЛЬТРАЦИИ

Для обеспечения комфортного купания необходима периодическая обработка воды в бассейне. Соблюдайте рекомендации по использованию фильтровальной установки: порядок ввода в эксплуатацию, периодичность работы для регенерации воды, техобслуживание, проверки (труб, гаек и болтов) и пр. Отслеживайте процесс накопления загрязнения в песочном фильтре (см. раздел об обратной промывке фильтра).

Регулярно проверяйте, чтобы нужные проемы не были заблокированы. Во время техобслуживания системы фильтрации, фильтрация должна быть выключена. В случае повреждения системы фильтрации примите необходимые меры для предотвращения доступа в бассейн. Замените поврежденные детали как можно быстрее. Для замены используйте только детали, одобренные нашей службой послепродажного обслуживания. Во время купального сезона фильтровальная установка должна работать ежедневно столько времени, сколько необходимо для обновления всей воды в бассейне – не менее 3 раз каждые сутки. Для того чтобы система фильтрации работала с оптимальной эффективностью, поддерживайте правильный и постоянный уровень воды в бассейне. Уровень воды в бассейне должен находиться на 2/3 высоты горловины скиммера. Для наполнения бассейна используйте водопроводную воду, значение pH такой воды обычно близко к идеальному. Если же используется вода из колодца или иного частного источника, необходимо предварительно произвести анализ этой воды. Необходимо регулярно проверять значение pH воды бассейна и по необходимости регулировать его, поддерживая между 7,2 и 7,6. Используемые для этого средства обработки воды широко доступны.

» ЭКСПЛУАТАЦИЯ И ТЕХОБСЛУЖИВАНИЕ (продолжение)

Для поддержания качества воды в бассейне воду необходимо периодически проверять и обрабатывать. Частота обработки воды зависит от ряда условий; местоположение бассейна, интенсивность его использования, погодные условия и пр. Так как воду из бассейна нельзя сливать непосредственно в канализацию, ее сливают как дождевые стоки. Ознакомьтесь с местными действующими нормативами в отношении отвода сточной воды из бассейнов.

Несоблюдение инструкций по техобслуживанию может повлечь за собой серьезный риск для здоровья и безопасности, особенно детей.

ДОПОЛНИТЕЛЬНОЕ ОБОРУДОВАНИЕ

Электрические устройства (например, подводные прожекторы), для которых необходима подача электропитания, должны быть установлены и подсоединены в соответствии с действующими стандартами. Рекомендуем отнестись к этому вопросу со всей тщательностью, и обратиться к услугам квалифицированных специалистов.

В комплект некоторых моделей входит пузырьковое покрытие, которое расстилается над бассейном, когда бассейн не используется. Под воздействием солнечного света на покрытие вода под ним нагревается; покрытие также препятствует остыванию воды ночью. Сняв покрытие с бассейна, переверните его для просушки, а затем скатайте в рулон и уберите на хранение. Пузырьковое покрытие ни в коем случае нельзя складывать, из-за этого оно может прорваться. Время от времени протирайте пузырьковое покрытие мокрой тканью. Это покрытие никоим образом нельзя рассматривать в качестве устройства безопасности. Для защиты бассейна имеется зимнее покрытие (опция), которое соответствует французскому стандарту безопасности NF P90-308. Это высококачественное изделие обладает исключительной прочностью и имеет симпатичную отделку. При хранении и уходе за зимним покрытием руководствуйтесь теми же инструкциями, что и в отношении пузырькового покрытия.

КОНСЕРВАЦИЯ БАСЕЙНА НА ЗИМУ

Выполните более длительную обратную промывку фильтра.

На время зимы (или длительных периодов, когда бассейн не используется) воду из бассейна сливать не следует. Заполняющая бассейн жидкая масса выполняет несколько задач, обеспечивая теплоизоляцию и удерживая лайнер каркаса бассейна в соответствующем положении.

Немного слейте воду, доведя ее уровень до примерно 10 см под нижним краем горловины скиммера.

Воду можно слить сифоном или самотеком, установив многопозиционный клапан в положение слива (DRAIN). Вода пойдет через линию стока. Не включайте насос во время этой операции.

Затем отсоедините трубу под скиммером, чтобы она действовала в качестве перелива, если уровень воды в бассейне поднимется из-за осадков. Удалите из скиммера все средства химической обработки воды (таблетки хлора, флокулянты и пр.).

Отвинтите лицевое кольцо возвратной форсунки изнутри бассейна.

Закройте возвратную форсунку изнутри бассейна резьбовой или резиновой пробкой (в комплект не входит).

Добавьте в воду альгицид и средство для консервации на зиму (в комплект не входит).

Уберите лестницу из нержавеющей стали.

Укройте поверхность бассейна зимним покрытием.

ПРИМЕЧАНИЕ: Консервация на зиму не обязательна, особенно если климат мягкий и температура не опускается ниже нуля. В этом случае поддерживайте правильный уровень воды в бассейне и включайте фильтрацию на 2-3 часа в день. Регулярно проверяйте уровень воды в бассейне.

КОНСЕРВАЦИЯ ГИДРАВЛИЧЕСКОЙ СИСТЕМЫ НА ЗИМУ

Отсоедините возвратную линию.

Дайте воде стечь из линии всасывания и из возвратной линии.

Откройте пробку на дне фильтра и дайте воде стечь. Не ставьте пробку на место до начала последующего использования фильтра.

Откройте сливные пробки на насосе и предфильтре.

Оставьте пробки открытыми.

Отключите электропитание от панели управления фильтрацией.

Насколько возможно, храните фильтровальную установку в месте, защищенном от влаги. В случае нахождения установки вне помещения, снимите насос и уберите его на хранение.

Надеемся, что предоставили Вам основную информацию, необходимую для использования и техобслуживания Вашего бассейна. Дополнительные сведения имеются в специализированных справочниках и периодических изданиях. Ознакомьтесь с ними.

ГИГИЕНА

В отношении гигиены официальных предписаний для семейных бассейнов не существует. Тем не менее, заботясь о своем здоровье, о здоровье своих детей и друзей, следует соблюдать некоторые правила.

Прежде всего следует должным образом относиться к личной гигиене.

Также необходимо поддерживать воду чистой, соблюдать инструкции, изложенные в разделе «Эксплуатация и

техобслуживание». Особое внимание уделяйте циклам обработки воды, проверке ее качества, фильтрации и очистке.

Состояние Вашего бассейна зависит главным образом от Вас. Ознакомьтесь с необходимыми сведениями по этим вопросам и следуйте советам специалистов.

» ВОПРОСЫ БЕЗОПАСНОСТИ

НЕ ШУТИТЕ С БЕЗОПАСНОСТЬЮ !!!

В обстановке веселья и игр за детьми нужен постоянный присмотр! Только Вы отвечаете за их безопасность!

Ни в коем случае не оставляйте детей без присмотра. Риск особенно велик, если дети младше 5 лет.

- ▶ Несчастные случаи могут произойти не только с другими. Будьте готовы действовать!!
 - ▶ Не оставляйте детей одних рядом с бассейном.
 - ▶ За детьми необходимо постоянно наблюдать.
 - ▶ Дети, не умеющие плавать, или плавающие без взрослых рядом, должны надевать плавательные средства (жилет или нарукавники). Без этих средств безопасности вход в бассейн должен быть категорически воспрещен.
 - ▶ Лестницу в бассейн необходимо убирать на время, когда бассейн не используется, независимо от продолжительности этого времени.
 - ▶ Следует назначать наблюдающего за детьми и лицами, не умеющими плавать.
 - ▶ Будьте особенно внимательны, когда в бассейне находятся несколько человек.
 - ▶ Держите рядом с бассейном шест и/или спасательный круг на случай необходимости.
 - ▶ Научите детей плавать как можно раньше!
 - ▶ Перед заходом в бассейн намочите затылок, ноги и руки, чтобы избежать риска необратимого температурного шока! Это также относится и к взрослым купальщикам, которые часто пренебрегают этим правилом безопасности.
 - ▶ Прыжки и ныряние в бассейн следует запретить, так же как и грубые игры в бассейне.
 - ▶ Не стойте на бортике и не ходите по нему! Не ныряйте в бассейн.
 - ▶ Не оставляйте игрушки в бассейне и рядом с ним, когда бассейн находится без присмотра, так как они могут привлечь детей.
 - ▶ Поддерживайте чистоту воды и санитарные правила во время купального сезона.
 - ▶ Средства для обработки воды должны быть вне досягаемости для детей; хранение их в безопасном, недоступном месте. Ни в коем случае не оставляйте принадлежности для очистки рядом с бассейном.
 - ▶ Некоторые защитные приспособления могут повысить безопасность бассейна:
 - защитное ограждение с калиткой, которая должна быть постоянно заперта, когда бассейн не используется (живая изгородь не может считаться защитным ограждением).
 - ручное или автоматическое защитное покрытие – правильно установленное и зафиксированное.
 - действующая сигнализация, срабатывающая при приближении к бассейну или при падении в воду.
- Защитные приспособления никоим образом не отменяют необходимость надлежащего присмотра.
- ▶ По окончании купального сезона бассейн следует накрыть зимним защитным покрытием – правильно установленным и зафиксированным. Оно выполняет и дополнительную задачу, делая бассейн менее привлекательным.
 - ▶ Обеспечьте наличие телефона (проводного или мобильного) недалеко от бассейна, чтобы можно было связаться при возникновении проблемы, не оставляя при этом детей одних.
 - ▶ Освойте оказание первой помощи, особенно применительно к детям, чтобы быть в состоянии помочь при несчастном случае.
 - ▶ Примите меры для предотвращения доступа в бассейн в случае выхода из строя системы фильтрации, а также во время техобслуживания.
 - ▶ При несчастном случае:
 - ▶ Достаньте ребенка из воды как можно быстрее.
 - ▶ Немедленно вызовите скорую помощь и следуйте советам.
 - ▶ Снимите с ребенка мокрые вещи и оберните его теплым одеялом.

ЗАПОМНИТЕ НОМЕРА АВАРИЙНЫХ СЛУЖБ, ПОМЕСТИТЕ ИХ РЯДОМ С БАССЕЙНОМ

Пожарная служба:

Скорая помощь:

Токсикологический центр:

НА ДЕРЕВЯННЫЕ ДЕТАЛИ: Гарантия изготовителя на 10 лет от поражения насекомыми и гниения (древесина прошла автоклавную обработку под высоким давлением в соответствии с действующими стандартами). Эта гарантия не распространяется на естественную деформацию древесины (появление расщеплений трещин, что никоим образом не влияет на механическую прочность древесины) или изменение цвета под воздействием атмосферных явлений. Дефекты, возникшие в результате неправильного монтажа или хранения, также не покрываются настоящей гарантией: деформация стеновых досок (под воздействием солнца, из-за откладывания сборки после вскрытия упаковки), неправильно установленные или сломанные доски в результате сборки не так как описано в инструкции по монтажу.

НА ВСПОМОГАТЕЛЬНОЕ ОБОРУДОВАНИЕ: Действует в соответствии с условиями гарантии от дефектов производства и сборки, влияющих на различное вспомогательное оборудование бассейна, которые могут нарушить его надлежащее использование. Условия данной гарантии предусматривают проведение периодических проверок и техобслуживания для обеспечения правильной работы оборудования бассейна. Удовлетворение каких-либо претензий по данной гарантии будет возможно лишь при строгом соблюдении ее условий. Эта гарантия не распространяется на коррозию, которая может появиться с течением времени, а также на ущерб в результате ненадлежащего обращения при сборке или использовании вспомогательного оборудования (повреждения от удара, царапины и пр.) и на случаи, не относящиеся непосредственно к нормальной эксплуатации бассейна и его вспомогательного оборудования. Все данные гарантии действуют применительно к деталям, признанным дефектными службами нашей компании, и ограничиваются заменой соответствующих предметов. Расходы на разборку и обратную сборку гарантией не покрываются.

УСЛОВИЯ ГАРАНТИИ НА НАБОР ВСПОМОГАТЕЛЬНОГО И ДОПОЛНИТЕЛЬНОГО ОБОРУДОВАНИЯ

На все элементы набора вспомогательного оборудования дается гарантия сроком на 2 года (за исключением пузырькового покрытия и зимнего покрытия).²

ИЗДЕЛИЕ	Предмет и объем гарантии	Срок гарантии с даты покупки	Условия принятия претензии
ЛАЙНЕР	- Герметичность швов. - Гарантия ограничивается заменой или ремонтом лайнера, признанного дефектным, без возмещения прочего ущерба или потери доходов.	10 лет от протечек, 2 года от появления пятен.	Соблюдение правил монтажа, эксплуатации и техобслуживания

ВНИМАНИЕ! Следующие проблемы, которые могут возникнуть в результате ненадлежащей эксплуатации или техобслуживания пленки, настоящей гарантией не покрываются:

- Складки, образовавшиеся после монтажа лайнера в результате проскальзывания пленки на слабом грунте или на неровной поверхности, либо из-за физико-химических свойств воды в бассейне, выходящих за допустимые пределы: температура воды в бассейне не должна превышать 28°C, значение pH должно быть между 7,2 и 7,6, а концентрация обеззараживающего вещества должна быть в пределах, рекомендуемых изготовителем средств для обработки воды. Если складки лайнера остаются, несмотря на соблюдение всех инструкций по монтажу лайнера, следует сразу же обратиться к местному представителю фирмы Procori.

- Появление желтых пятен или выцветание вдоль ватерлинии.
Это может произойти из-за отложения органических веществ, плавающих на поверхности воды (крема и масла от загара, остатков сгорания углеводородов или дыма от костра). Для предотвращения этих явлений регулярно чистите ватерлинию средствами, предназначенными для этой цели (в комплект поставки не входят) при помощи неабразивной губки.

- Пятна в результате застоя и/или разложения посторонних предметов в непосредственном контакте с лайнером (опавшие листья, окисляющиеся металлические предметы, различные наносы и пр.).

- Повреждения в результате непосредственного контакта с такими несовместимыми материалами как битум, смола, масла, полистироловые панели, полиуретан. Ни в коем случае не наносите на пленку клейкую ленту или клей.

- Разрывы в результате неправильных действий при монтаже лайнера, когда лайнер смещали, не высвободив его кромку из крепежной рейки.

» ГАРАНТИИ (ПРОДОЛЖЕНИЕ)

ИЗДЕЛИЕ	Предмет и объем гарантии	Срок гарантии с даты покупки	Условия принятия претензии
POOL FITTINGS	Герметичность и долговечность закладных деталей	10 лет	

ИЗДЕЛИЕ	Предмет и объем гарантии	Срок гарантии с даты покупки	Условия принятия претензии
ФИЛЬТР + СОЕДИНЕНИЯ	Герметичность бака фильтра. Герметичность соединительных элементов.	5 лет гарантии на бак фильтра	Гидравлическая система и, в частности, насос, должна обеспечивать рабочее давление не более 1,2 бар. Регулярные обратные промывки для очистки фильтра во избежание слипания наполнителя фильтра.

ВНИМАНИЕ! Следующие проблемы, связанные с ненадлежащей эксплуатацией элементов системы фильтрации, условиями настоящей гарантии не покрываются:

- Протечки в результате эксплуатации фильтра при рабочем давлении свыше 1,2 бар (использование слишком мощного насоса, загрязнение наполнителя фильтра и пр.), либо расположения фильтра выше уровня воды, не оборудовав линии предохранительным и запорным клапанами (см. инструкции по монтажу фильтра).
- «Растрескивание от напряжения» деталей из АБС (клапана, гаек) под воздействием поверхностных реагентов, присутствующих в некоторых видах смазки: детали такого типа нельзя обрабатывать смазкой.
- Постоянный выброс песка из фильтра, если используется песок с размером зерна менее 0,6 мм (поставляемый нами песок имеет надлежащий размер зерна).

ИЗДЕЛИЕ	Предмет и объем гарантии	Срок гарантии с даты покупки	Условия принятия претензии
НАСОС	Функционирование двигателя. Функционирование и герметичность гидравлических элементов.	2 года	См. ниже, а также регулярная очистка

ВНИМАНИЕ! Следующие проблемы, связанные с ненадлежащей эксплуатацией насоса, условиями настоящей гарантии не покрываются:

- Работа насоса «всухую» (без заливки, при закупорке предфильтра).
- Работа насоса без предфильтра.

ИЗДЕЛИЕ	Предмет и объем гарантии	Срок гарантии с даты покупки	Условия принятия претензии
ЛЕТНЕЕ ПОКРЫТИЕ	Соответствие предназначению при доставке	2 года	

РЕКОМЕНДАЦИЯ! Когда покрытие не развернуто над поверхностью воды, его следует просушить, свернуть и убрать на хранение в затененное место.

ИЗДЕЛИЕ	Предмет и объем гарантии	Срок гарантии с даты покупки	Условия принятия претензии
ЗИМНЕЕ ПОКРЫТИЕ	Соответствие предназначению при доставке	2 года	

РЕКОМЕНДАЦИЯ! Не натягивайте слишком сильно натяжной трос, чтобы не оторвать проушины.

Следите за качеством воды в зимний период. Слишком высокая концентрация средств обработки воды, слишком высокое или низкое значение pH может привести к обесцвечиванию или повреждению материала покрытия.

Во избежание образования плесени в периоды, когда покрытие не используется, перед тем как убрать покрытие на хранение, просушите его и аккуратно сложите.

ИЗДЕЛИЕ	Предмет и объем гарантии	Срок гарантии с даты покупки	Условия принятия претензии
ПРИНАДЛЕЖНОСТИ ДЛЯ ТЕХОБСЛУЖИВАНИЯ	Соответствие предназначению при доставке	Гарантии нет	

» ПРОСТРАНСТВЕННАЯ СХЕМА ДЕРЕВЯННОГО КАРКАСА БАСЕЙНА ОСТО

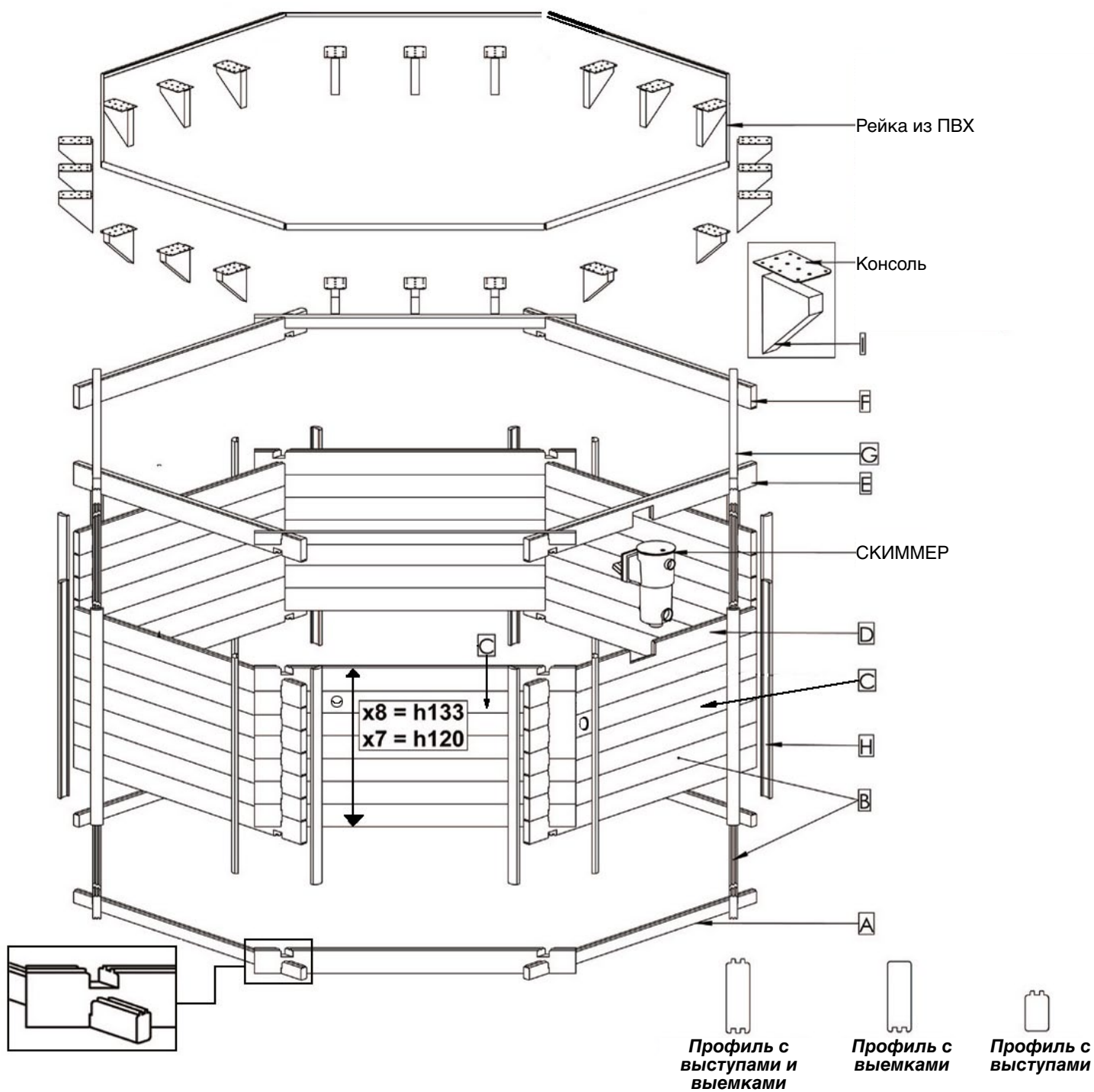

» ПРОСТРАНСТВЕННАЯ СХЕМА ДЕРЕВЯННОГО КАРКАСА БАССЕЙНА ОСТО+

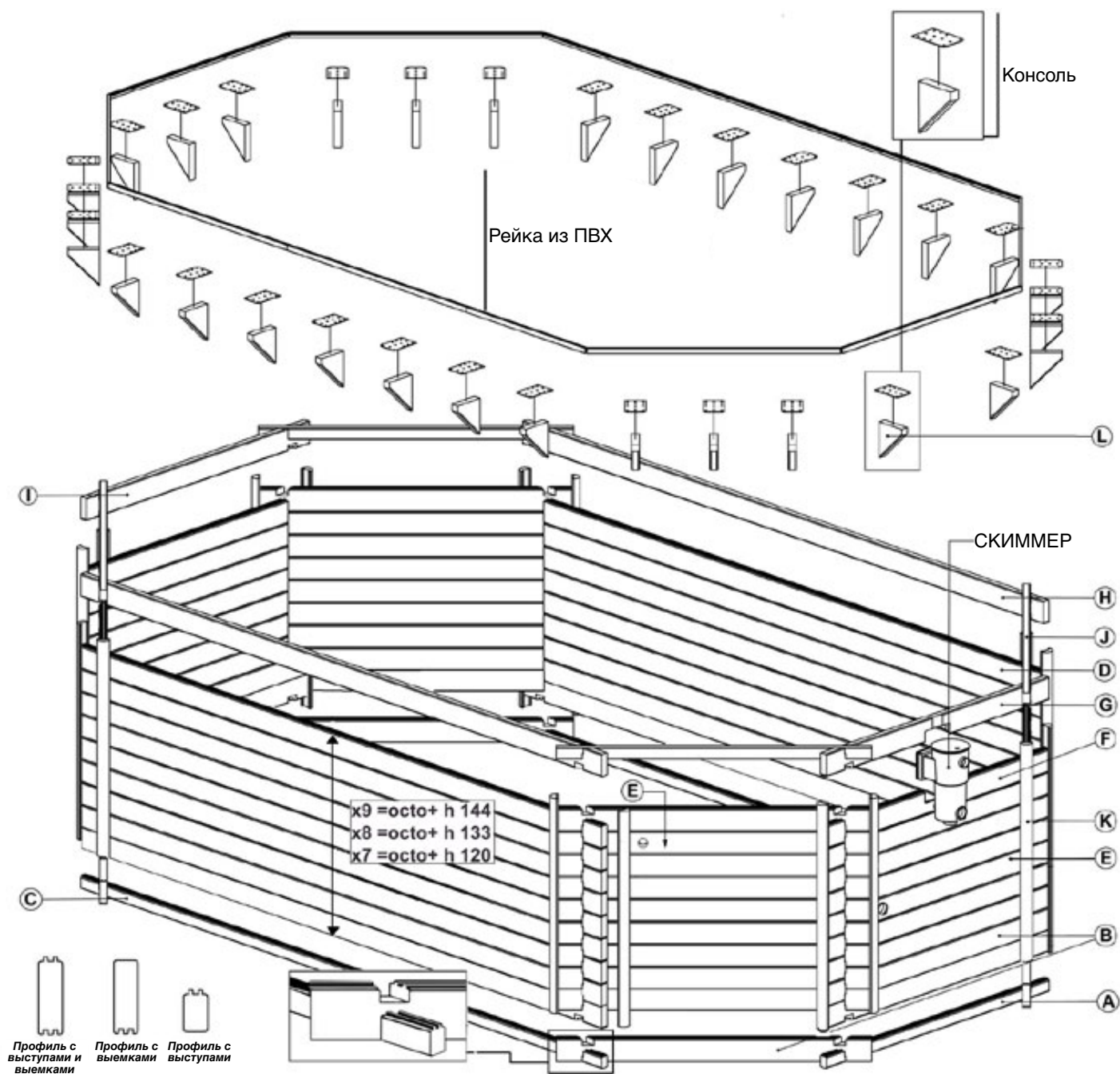



Каркасные деревянные бассейны Procopi / BWT
ПитерКомфорт Инжиниринг, г. Санкт-Петербург
8 800 350 29 31, info@pitercomfort.ru

